



BOOR GmbH

SCHWIMMBADETECHNIK

Verzeichnis

A	
Abdeckroste	55
Abfallsammlung	89
Abfüllpumpen und Wannen	24
Absperrung/Seebegrenzung	50
Absperrung und Antirutsch	53
Algenbekämpfung / Rampen	113
Allgemeine Geschäftsbedingungen	139
Aquajogging	102
Aqualining	60
Arbeitskleidung	123
Arbeitsschutzkleidung	120
Aufbewahrung	108
B	
Babyausstattung	86
Bälle	68
Bankbohlen und Banksystem	77
Beckenfarben	119
Beschilderung	122
Bodenpflege	16
Bücher und Musik	106
D	
Dame	65
Desinfektion und Handpflege	18
Dosiertchnik	117
Durchschwimmbogen / Zeitmessung	132
Duschen und Durchschreibecken	136
E	
Edelstahl-Ausstattung	134
Edelstahlpflegemittel	134
Edelstahl Schrauben	138
Entkeimung durch Chlordioxid	110
Entspannungsmusik	107
Erste Hilfe	80
F	
Fallschutz / Freilandgestaltung	66
Fertigbecken	59
Filtermaterial	111
Flächendesinfektion	19
Freilandgestaltung	67
Freilandgestaltung	88
G	
Großspielzeug	100
H	
Haar- und Händetrockner	40
Hochdrucktechnik	26
K	
Kinderspielanlagen	57
Kletterwand	62
Konsolen und Kleiderbügel	43
Kunstpflanzen/ Pflanzkübel	78
L	
LED Farbscheinwerfer	128
LED Unterwasserbeleuchtung	129
Leistungsabzeichen	93
Liegen	73
M	
Malmstenleinen	48
Mattenwege	54
Messtechnik	114

Messzubehör	116
Mobile Musikanlagen	105
N	
Naturteichpflege	12
Niederdrucktechnik	22
P	
Pflanzkübel und Bänke	76
Pumpen	14
R	
Reinigungsmaschinen	25
Rettungsmittel	82
Rollabdeckungen	131
Rutschen	126
Rutschhemmende Beläge	52
Rutschhemmung	118
S	
Salztabletten und Entkeimung	113
Saunaduftkonzentrate	39
Saunazubehör	33
Schaukel-Ersatzteile	65
Schach	65
Schläuche und Schlauchwagen	23
Schlösser	44
Schlüsselarmbänder	45
Schwimbadlüfter	85
Schwimmbekkenreinigung	6
Schwimmhilfen	87
Schwimmsport	92
Serviceversprechen	4
Sicherheitstrennleine	51
Siebe	135
Stackline	61
Solarheizung	130
Sonnenschirme	71
Sonnenschutzanlagen	69
Spielzeug	90
Sprühgeräte	20
Sprunganlagen	137
Sprungbretter und Zubehör	124
Standardleinen	47
Startblöcke / Wetterschürze	133
Stiefel, Schutzschuhe und Eimer	15
Strandkörbe	72
Strohschirme	70
Stühle	75
Schwallwasserbehälterreinigung	112
T	
Tauchen	91
Tauchpumpen	14
Thermometer	32
Transportmittel	84
Trennwandsysteme und Schließfächer	46
U	
Überwinterung	127
Uhren	30
W	
Wasserball	94
Wasserlaufball	64
Wasserspeier	56
Wasserspielzeug	96
Wasserspritzen	21

Mietervice

- Sie mieten ein Gerät für ihre Freibadsaison
- Fixer Mietpreis
- Keine Reparaturkosten
- Keine Wartungskosten
- Keine Neuanschaffung
- Schneller Austauschservice
- Ganzjahresmiete möglich



Mieten
statt
kaufen!



Geräteankauf

- Wir kaufen Ihren alten oder defekten Schwimmbeckenreiniger.

SERVICEVERSPRECHEN



4

Wartung und Reparatur von Schwimmbadreinigern und Poolrobotern

Sie benötigen einen Schwimmbadreiniger für eine absehbare Zeitspanne oder haben technische Probleme mit Ihrem jetzigen Gerät?

Ihr Experte für funktionale und moderne Schwimmbadtechnik bietet neben dem Verkauf von Beckenbodenreinigungssystemen ebenso die kostengünstige Reparatur Ihres Altgerätes und einen Mietservice für Schwimmbadreiniger zur individuellen Nutzungsdauer. Fragen Sie auch nach unserem Außendienst für eine kompetente Beratung vor Ort.

Verkauf von Schwimmbadreinigern und Zubehör für öffentliche Bäder - deutschlandweit

In unserem Katalog für Schwimmbadtechnik finden Sie die neueste Technik für sichere und schnelle Beckenbodensauger und auch Zubehör für den täglichen, reibungslosen Schwimmbetrieb und einen störungsfreien Badbetrieb.

Für ein sicheres und sauberes Gefühl im kühlen Nass!

Kontaktieren Sie uns für eine nachhaltige Kostenersparnis beim Kauf, der Wartung oder der Ausleihe von Schwimmbadreinigern. Unser Team für hochwertige Schwimmbadtechnik freut sich auf Ihre Anfrage!

Autorisierte Fachwerkstatt
für Kero Piraya
und Wave
Schwimmbadenreiniger



Wir arbeiten und prüfen
nach Vorschrift



Gerätelager



15m Testbecken

Unser Service

Wir bieten Ihnen:

- Neugeräte (keine WEDA Neugeräte)
- Generalüberholte Gebrauchtgeräte mit zwei Jahren Gewährleistung
- Mietgeräte für die Freibadseason
- Übernahme von Altgeräten
- Detailverbesserungen an WEDA -Schwimmbadenreinigern
- Europaweiter Ersatzteilversand
- Leihgerät bei Reparaturen
- BGV A3 Geräteprüfung



Statt NEUKAUF -Generalüberholung



5

Aus eigener Produktion

Manuell geführter Schwimmbeckenreiniger

Für Therapie-, Hotel-, Schul-, Privatbecken sowie für den punktuellen Gebrauch in öffentlichen Bädern.

Der Bockler ist ein manuell geführtes Beckenboden-Reinigungsgerät mit einem Trägergestell aus eloxiertem seewasserfestem Aluminium. Medienberührte Teile der Pumpe sind aus CrNr-Stahl AISI304/303.

TECHNISCHE DATEN

L = 420mm • B = 200mm • H = 370mm
 Gewicht trocken 11,65kg mit 18m Kabel im Wasser ca. 2,0kg
 Gewicht trocken 13,45kg mit 30m Kabel im Wasser ca. 2,4kg
 Edelstahl - Freistrompumpe
 Festkörper bis ø18mm
 TÜV/GS-Prüfzeichen
 Spannung 230V-50Hz
 Leistung 0,48kW
 Stromaufnahme 2,0A
 Motordrehzahl 2800 1/min
 Motorschutz intern
 Schutzart IP 68
 ISO-Klasse F
 Maximale Tauchtiefe 5m
 Förderleistung 10,2m³/h
 Festkörpergröße 18mm



- | | |
|----------------------------------|---------|
| Bockler mit 18m Kabel | #10150 |
| Bockler mit 30m Kabel | #10151 |
| Teleskopstange 1,8-3,6m | #81150 |
| Teleskopstange 2,4-4,8m | #81155 |
| Teleskopstange 3,6-7,2m | #81160 |
| Transportwagen | #10155 |
| Fi Schutzschalter | #157812 |
| Schlauchadapter inkl. VA Schelle | #10231 |
| Schwimmschlauch 38mm, lfm. | #70036 |

Schwimmbeckenreinigung



Laubkescher
Kunststoffrahmen #81121
Aluminiumrahmen #81120



Bodenkescher
Kunststoffrahmen #81111
Aluminiumrahmen #81110



Laubkescher deluxe
Rahmen aus verstärktem PPGF, UV-beständig, extra starkes Netz, seitlich integrierte Schmutzaufnahmelaschen, flaches Rahmendesign, 45x34cm #81113



Algenbesen
Breite 30cm
einfache Ausführung #81100
verstärkte Ausführung #81105



Bodenkescher deluxe
Rahmen aus verstärktem PPGF, UV-beständig, feinmaschiges und besonders tiefes Netz, seitlich integrierte Schmutzaufnahmelaschen, flaches Rahmendesign, 45x35cm #81112

Cleanmagic

Der wasserangetriebene Bodenabsauger für Kleinstbecken. Mit Filtersack und Schnellkupplung für den Gartenschlauchanschluss saugt er nach dem Venturi-Prinzip ohne Strom und Filterpumpe. Saugbreite 18cm, incl. Filterbeutel 100µm
Cleanmagic: #82800
Ersatzbeutel 100 µm: #82801

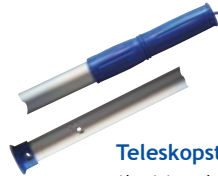

Teleskopstange

Aluminium eloxiert, mit Anschlüssen für Bodenabsauger und Kescher
1,80-3,60m #81150
2,40-4,80m #81155
3,60-7,20m #81160

OSPA Schlammliift 2/75

Dieses bewährte Gerät ist als generalüberholtes Gebrauchtgerät und als Neugerät lieferbar. Seine Besonderheiten: geringes Gewicht, kompakte Bauweise, hohe Wassergeschwindigkeit an der Saugdüse, dadurch hohe Saugleistung. Arbeitsbreite 75cm. Einfache Lenkung durch Drehen der Führungsstange. Lieferung komplett mit 50m Unterwasserkabel, Transportkarren und 6 Stück 2m Bedienstangen steckbar.
Saugbreite 75cm • Netzspannung 380V • Leistungsaufnahme 1,0kw • Filtersack K fein, N-Poly und C
Netzspannung 380V • Leistungsaufnahme 1,0kw • Filtersack K fein, N-Poly und C
Netzspannung 380V • Leistungsaufnahme 1,0kw • Filtersack K fein, N-Poly und C
Netzspannung 380V • Leistungsaufnahme 1,0kw • Filtersack K fein, N-Poly und C

- mit Wagen #10400
- ohne Wagen #10405
- Bürste: #10406
- Stange 2m: #10407 nicht lieferbar!
- Filtersack K fein: #10408
- Filtersack N-Poly: #10409
- Filtersack C: #10411

Weitere Ersatzteile
auf Anfrage
erhältlich.

Weda B250

Nur als generalüberholtes Gebrauchtgerät erhältlich.
Ein robustes und langlebiges Absauggerät.
Lieferbar mit Teleskopstange oder mit 3m langen steckbaren Stangen.
Gewicht ca. 30kg
Gewicht im Wasser ca. 7kg
Abmessungen 35x74x62cm
Saugbreite 60cm
Saugleistung 1000l/min
Netzspannung 230 oder 380V
Leistungsaufnahme 2,6KW max.
Filterbeutel 2x125µm
Stützbeutel 2x
Bürste feder gespannt
Netzspannung 40m
Teleskopstange Nr.740554
Führungsstange Art.Nr.224701
3x 3m Führungsstange
#10300



Sonderzubehör

Anschluss für C-Schlauch
2"-Schwimm Schlauch max.
20m, Filterbeutel 70/200µm

Teleskopstange

starke Ausführung, Länge
2,70-9,50m. Für WEDA B160
und B250 und Algenstoßbesen
#740554 nicht lieferbar!

Aluminiumstange

passend für WEDA B160 und
B250, in 3m Längen steckbar.
Anschlüsse für Bodenabsauger
und Algenstoßbesen
#224701



Ultra 500

Neues Gyro-System für effizienteres Scannen mit größerer Abdeckung des Pools. Empfohlen für Becken bis zu 25m Länge. Reinigt Boden, Wände und Wasserlinie, Reinigungszyklus 4, 6, 8 Stunden. Kabellänge 36m. Die neue Fernbedienung ermöglicht das manuelle Umschalten sowie das Einstellen von Reinigungsprogrammen und Parametern. Inkl. Transportwagen
#10700 nicht lieferbar!

Ultra Max

Der effiziente Roboter für öffentliche Schwimmbäder
Eigenschaften: Zyklusdauer: 3-5-7-9h (nur Boden), Beckenlänge: 25-35-50m
Optimierung der Reinigung durch Auswahl der Art der Beckenoberfläche.
Auswahl der Reinigungsstufe: grob, normal, feine
Reinigungszyklusverzögerung, damit sich der Schmutz absetzen kann, bevor der Roboter mit der Reinigung beginnt: 2-3-4-5h.
Die Fernbedienung ermöglicht den Roboter manuell anzusteuern, um verschmutzte Stellen direkt anzufahren.
Infrarot-Bewegungskontrollsystem das Schäden am Gerät verhindert und Zeit spart, indem Hindernisse vermieden werden.
Der Gyroskop garantiert eine exzellente Reinigung des gesamten Pools und vermeidet Kabelsalat.
Robustes Antriebssystem
Technische Eigenschaften:
Geschwindigkeit: 18 m/min
Oberfläche: 865 m²/h
Zyklusdauer: 3/5/7/9h mit automatischer Abschaltung
Saugfluss: 37,7 m³/h
Filter Mehrwegbeutel: Kapazität 15,500 cm³
Motoren: Energieverbrauch 260W, Stromspannung 24V, Stromstärke DC 2x5A
Netzteil: Leistungsstärke Input 380W 230V/50Hz
Output 36 V/DC (Ohne Belastung)

36m Kabel #10751 nicht lieferbar!
45m Kabel #10750 nicht lieferbar!



Virtuoso 100

mit Caddy und Abtropfwanne. Vollautomatischer Reinigungsroboter im Kunststoffgehäuse, betriebsfertig. Geeignet für alle Schwimmbeckenformen und -oberflächen bis zu einer Bodenfläche von 80qm. Universelles Bodenreinigungsgerät (fährt nicht an den Wänden), der Betrieb muss nicht beaufsichtigt werden. Motorschutzfunktion: Automatische Abschaltung des Gerätes nach einer Minute außerhalb des Wassers. Der Virtuoso 100 ist nahezu wartungsfrei. Mit Filterträger und wieder verwendbarem Filtersack (auswaschbar, waschmaschinengeeignet) aus hochwertigem Polyestergerewebe, Filterfeinheit 15 Micron. Bürsten aus Weich-PVC. inkl. 18 m Schwimmkabel sowie Transformator-Box. Automatische Geräteabschaltung nach erfolgter Reinigung, nur 24V (Gleichspannung) im Wasser.
#10935 nicht lieferbar!

AquaCat SUPER

mit Caddy und Abtropfwanne. Vollautomatischer Reinigungsroboter im Kunststoffgehäuse, betriebsfertig. Geeignet für alle Schwimmbeckenformen und -oberflächen bis zu einer Bodenfläche von 200 m². Universelles Reinigungsgerät für Boden und Wände, der Betrieb muss nicht beaufsichtigt werden. Inklusive Funkfernsteuerung zur gezielten Steuerung des Reinigers. Motorschutzfunktion: Automatische Abschaltung des Gerätes nach einer Minute außerhalb des Wassers. Der AquaCat SUPER ist nahezu wartungsfrei. Einstellungen über die AquaControl-Box: Reinigungsintensität (hoch/mittel/niedrig), Häufigkeit der Wandreinigung (nur Boden/Boden+Wand Standard oder Boden+Wand hohe Frequenz), Reinigungszeit (Auswahl der Reinigungsdauer), Schwimmbeckengröße (Auswahl klein (8x4m), mittel (10x5m), groß (20x10m)), Beckenform (Auswahl der Beckenform für effizientes Reinigen), abgeschragte Beckenflächen (Auswahl der passenden Option für effizientes Reinigen), automatische Hinderniserkennung (verhindert das Festfahren des Reinigers), Filtersack (Meldung Filtersack voll).
Inkl. 23 m Schwimmkabel
Arbeitspannung: 230V / AC 50 - 60Hz • Transformator: DC 24V • Saugleistung: 16 m³/h • Gewicht des Gerätes inkl. Kabel: 15,6kg • Reinigungsbreite: 31cm
#10925



Schwimmbeckenreinigung



Dolphin Wave 20

Der einzige Schwimmbadreinigungs-Roboter, der in Wassertiefen von nur 20cm arbeiten kann. Er verfügt trotz seiner kompakten Größe über fortschrittliche Reinigungstechnologien, reinigt Kinder- und Plantschbecken mit normalem oder Beach-Entry sowie dekorative Becken in allen Formen fachmännisch. Dieser einzigartige Schwimmbadreiniger reinigt Schwimmbäder in kommerziellen und öffentlichen Anlagen auf effiziente Weise. Im Vergleich zur manuellen Reinigung, können Sie so Arbeitskräfte sparen, die Ausfallzeit so kurz wie möglich halten und trotzdem außergewöhnlich saubere Schwimmbäder erhalten, die auch für die jüngsten Benutzer geeignet sind.

- ideal für Becken mit bis zu 15 Metern Länge
- Kabellänge: 18m mit Drehgelenk („Swivel“)
- 2 aktive Bürsten
- mit Fernbedienung (Auswahlmöglichkeiten: reguläre/schnelle Zyklen, manuelle Navigation)
- Gewicht: 10kg
- mit Caddy für einfache Transportierbarkeit und Lagerung
- Wassertiefe 0,2-5m
- Filtrierung: Ultrafeiner Filter
- Zykluszeit: 1-3 Stunden
- reinigt nur Böden

Dolphin Wave 20 #10780



Wave 50

Reinigt Beckenboden, Ecken, Wände und Wasserlinie. Empfohlen für kleine, kommerzielle Schwimmbäder bis zu 15 Metern Länge. Der Dolphin WAVE 50 ist ein fleißiger, kommerzieller Reiniger, der entwickelt wurde um Leistungsfähigkeit und Zuverlässigkeit zu einem erschwinglichen Preis zu liefern. Er schiebt aktiv alle Pool-Oberflächen während er das Wasser filtert und seine Scan-Fähigkeit sorgt dafür, dass der gesamte Pool sauber ist. Der Dolphin WAVE 50 hat einen Caddy für eine einfachen Transport und Lagerung.

- Zykluszeit: 4 Stunden
- Kabel: 24m
- Durchlässigkeit Filter: Ultra Feine Mikro-Filtration
- Saugleistung: 17m³/h
- Motorspannung: 24VDC
- Stromversorgung: digitales Schaltnetzteil 100-250V IP54, Abgabe weniger als 30VDC
- Garantie: 24 Monate
- Dolphin Wave 50 mit Combi-Bürsten #10764
- Dolphin Wave 50 mit Wonderbrush #10765



Wave 100

Reinigt Beckenboden, Ecken, Wände und Wasserlinie. Empfohlen für kleine bis mittel-große kommerzielle Schwimmbäder bis 30 Metern Länge. Seine zwei Antriebsmotoren und die geteilten Antriebsbürsten erlauben ihm eine unglaubliche Wendigkeit und Flächenabdeckung, während die digitale, drahtlose Fernbedienung dem Benutzer eine punktgenaue Navigation und Steuerung erlaubt. Sie können verschiedene Zyklus-Programme auswählen. Eine verzögerte Start-Funktion ermöglicht, dass sich der Schmutz erst setzt bevor das Programm beginnt. Der WAVE 100 verfügt auch über eine Schmutzbeutel-Wechselanzeige und einen Caddy für zusätzlichen Komfort.

- Zykluszeit: 4/6/8 Stunden
- Kabel: 30m
- Drehgelenk am Kabel: Verhindert, dass sich das Kabel verheddert (Swivel)
- Filtrierung: Drei-Ebenen-Filtrierungsoption für feine und grobe Verschmutzungen
- Bürsten: Kombinierte Bürsten, passen für alle Schwimmbecken-Arten
- Fernbedienung: Einrichtung von Parametern und Reinigungsprogrammen
- Gewicht: 12kg
- Saugrate: 17m³ pro Stunde
- Bewegungsgeschw: 15m pro Stunde
- Reinigungsbereich: 225qm pro Stunde
- Motorspannung: 27VDC
- Stromversorgung: Digitale Abgabe < 30VDC, IP 54, Anzeige für vollen Filterbeutel, Betriebs-Verzögerung
- Do-It-Yourself: Einfache Wartung
- Ständer (Caddy): Im Lieferumfang inbegriffen
- Garantie: 24 Monate
- Dolphin Wave 100 mit Kombi-Bürsten #10762
- Dolphin Wave 100 mit Wonderbrush #10763



Wave 200

Perfekt für mittlere Hallen- und Freibäder. Die intelligente, selbstlernende Technologie und die vielen Scan-Moden bieten eine systematische, unabhängige und schnelle Reinigung jedes kommerziellen Schwimmbads der mittleren Größe, unabhängig von Form und Art. Das fortschrittliche Navigationssystem gewährleistet eine vollständige Erfassung des Schwimmbads. Sehr effiziente, verstopfungsfreie Filtrierung mit spiralförmigem, zweilagigem System-das gleichzeitig groben, feinen und ultrafeinen Schmutz abtrennt und herausfiltert.

Verbessertes, aktives Bürstensystem mit spiralförmiger Bürste-das fortschrittliche, sich in zwei Richtung drehende Bürstensystem, liefert hervorragende Reinigungsergebnisse. Die Bürsten drehen sich in einer Geschwindigkeit, die 1,5 Mal höher ist als die des Roboters, um den Schmutz effizient vorne und an den Seiten aufzukehren.

Die Auswahl an Programmen und Betriebsmoden wird auf einem benutzerfreundlichen LCD-Bildschirm angezeigt.

- Fernbedienung für manuelles Manövrieren für die Reinigung von schwer zu erreichenden Schwimmbadecken
- Anzeige des vollen Filterbeutels
- Funktion zum Verzögern des Betriebes

Mehrzweck-Caddy mit automatischer Kabelabrollung - transportiert den Roboter und lässt nur soviel Kabel frei, wie benötigt wird, um das entfernte Ende des Schwimmbads zu erreichen. Dadurch werden Knicke im Kabel und Kabelgewirr verhindert. Drehen Sie einfach die Kurbel der Kabelrolle, um das Kabel ordentlich wieder aufzurollen.



Reinigung mehrerer Schwimmbäder

Die Einstellung von bis zu vier verschiedenen Scan-Moden und Fernbedienungs-IDs bietet eine optimale Reinigung mehrerer unterschiedlicher Schwimmbäder mit einem einzigen Roboter.

- Zykluszeit: 1-8 Stunden
- Kabel: 35m
- Gewicht: 24kg
- Geschwindigkeit: 12,5m³/min.
- Saugleistung: 34m³/h
- Saugbreite: 550mm
- Filtrierung: Spiralförmiges Zweilagigen-System
- Garantie: 24 Monate
- Navigationssystem: Gyroskop- und Kompass-System und Scan-Modi
- Dolphin Wave 200 #10781

Wave 300 XL

Geeignet für große gewerbliche Becken.

Die professionelle Lösung für systematische, gründliche und zuverlässige Reinigung von Olympiabekken und gewerblichen Becken. Das kosteneffektivste Gerät auf dem Markt.

Tasten: Intelligentes Navigationssystem sorgt für gründliche Abdeckung jedes Beckentyps und jeder Form in kürzester Zeit.

Bürsten: Aktives Bürstensystem mit rotierenden Bürsten, die speziell entwickelt wurden, um zu bürsten, zu scheuern und um Schmutz und Algen vom Beckenboden, von Hängen, von Kanten und aus Ecken zu entfernen.

Filtration: Hohe Filtrationskapazität und superstarke Saugleistung von 40m³/h, 12.682 Imp.Gal. durch zwei einfach austauschbare Standardplatzfilterbeutel. Benutzerfreundlicher Zugriff auf die Filterbeutel von oben.

MMI (Maytronics Machine Interface): Ein interaktives, hochmodernes, digitales, w benutzerfreundliches MMI-Bedienfeld sorgt für die volle Kontrolle von Zykluslänge, Betriebsverzögerung, Navigations- und Tastsystem, Diagnose von technischen Funktionen und Parametern.

Sicherheit: Überladeerkennungsmechanismus zum Schutz.

Entwickelt für langlebigen, sicheren Betrieb bei geringer Spannung von 38V.

Robustheit: Robustes, leistungsstarkes Design zur Erfüllung der harten Anforderungen der täglichen Nutzung in gewerblichen Schwimmbecken. Fernbedienung: Fernbedienung für manuelles Manövrieren.

Tauchen: Selbständiges Ein- und Abtauchen ins Becken.

- Zykluszeit: 1-8 Stunden
- Kabel: 43m/50m
- Gewicht: 25kg
- Geschwindigkeit: 15m³/min
- Saugleistung: 40m³/h
- Saugbreite: 700mm
- Filtrierung: Filterbeutel für grobe und feine Verschmutzung
- Garantie: 24 Monate.
- Navigationssystem: Gyroskop- und Kompass-System und Scan-Modi
- Dolphin Wave 300 XL mit 43m Kabel #10766
- Dolphin Wave 300 XL mit 50m Kabel #10767



Vereinbaren Sie einen Vorführtermin. Wir beraten Sie gerne.

Schwimmbeckenreinigung

10



Piraya

Das einfache und dennoch robuste und unkomplizierte Design bedeutet auch, dass der Piraya-Poolbodenreiner einfach zu warten und zu benutzen ist.

Die schnell rotierenden Bürsten und ein Saugvermögen von 800 Litern pro Minute sorgen für eine gründliche Reinigung. Poolreinigung, Reinigung eines 25m-Pools in etwa einer Stunde.

Technische Daten:

Gewicht in der Luft: 15kg
 Gewicht in Wasser: 10kg
 Abmessungen: 630x410mm
 Saugbreite: 630mm
 Saugleistung: 800l pro Minute
 Geschwindigkeit: 0,2m pro Sekunde
 Netzspannung: Einphasig 50Hz 230V
 Betriebsspannung: $\lt; 30VDC$
 Leistungsaufnahme: 650W



- Piraya mit 25m Schwimmkabel und Kabelsteuerung #10630
- Piraya mit 40m Schwimmkabel und Kabelsteuerung #10635
- Piraya mit 25m Schwimmkabel und Funkfernbedienung #10640
- Piraya mit 40m Schwimmkabel und Funkfernbedienung #10645



Bock-Schwimmbadtechnik ist autorisierter Fachhändler der Firma Pirtec

Piraya Automatik

Der Piraya Automatik ist der optimale Pool-Reiniger. Er arbeitet automatisch, aber kann auch manuell mit einer Funkfernsteuerung bedient werden. Die Maschine kann die Arbeit vollkommen alleine bewältigen - eine sehr zeitparende Lösung. Für ein Schwimmbad mit 25 x 12 Metern benötigt man etwa 45 Min. zum Reinigen, ein großes Schwimmbad mit 50 x 25 Metern wird in weniger als 3 Stunden gereinigt. Der Piraya Pool Cleaner kann sowohl in rechteckigen Becken als auch in Fantasiebecken eingesetzt werden.

Programm 1
Für rechteckige Schwimmbecken

Programm 2
Für Rund- und Fantasiebecken.



Schlauchanschluss Adapter
 Adapter inkl. 15m Schlauch.
 andere Längen auf Anfrage
 #10104



WEDA B 600

Nur als generalüberholtes Gebrauchtgerät erhältlich. Kein Verkauf von WEDA Neugeräten!
 Automatischer Beckenreiner für mittlere und große Becken. Mit Trafowagen, außenliegendem Filtersystem und rotierenden Bürstenwalzen. Betrieb wahlweise automatisch oder über Fernsteuerung. Lieferung mit Kabel- und Funkfernsteuerung. Modifizierbar mit federgelagerter Zusatzbürste, Fernsteuerung aus unserem Hause. Auf Wunsch mit Anschluss für C-Schlauch lieferbar. Zahlreiches Sonderzubehör bei uns erhältlich.

Technische Daten:

Gewicht ca. 52kg
 Gewicht im Wasser ca. 7kg
 Abmessungen 86x60x30cm
 Saugbreite 60cm
 Saugleistung 1000L/min
 Netzspannung 400/415V
 Arbeitsspannung 42V
 Leistungsaufnahme max. 2,5KW
 Filterbeutel 2x125µm
 Stützbeutel 2x rotierende Bürsten vorne und hinten
 Netzkabel zum Trafowagen 10m
 2" Schwimmschlauch 25/30m
 Anschluss C-Schlauch möglich
 #10650



Abdeckhaube
 PVC Plane, für B400/600
 #601023

Generalüberholte Gebrauchtgeräte mit 2 Jahren Gewährleistung



Ersatzteilpreisliste
 B400 #41001
 B600 #61001

Fordern Sie unsere Ersatzteil-Preisliste an.



Filterbeutel B600
 70µm #603142
 125µm #603143
 200µm #603145



Schwimmschlauch 50
 2"-Schlauch NW 50mm, verstärkte Ausführung, selbstschwimmend
 25m #70030
 30m #70035



C-Anschluss
 C-Schlauchanschluss für WEDA B600 / B250
 #601012

Sonderzubehör
 Federnd gelagerte Bürste
 #601021

[WEDA B 400-480]

Nur als generalüberholtes Gebrauchtgerät erhältlich. Kein Verkauf von WEDA Neugeräten!
 Optimal für den Einsatz in 25m Becken geeignet. Das Gerät ist auch in geringer Wassertiefe gut einsetzbar. Um die Filterfläche zu erhöhen, ist das Umrüsten auf einen außenliegenden Filter möglich. Lieferung mit Kabel- und Funkfernsteuerung.



Eigenentwickelte Funkfernbedienung #601019



[Sonderzubehör]
 Außenfilter #601019



Technische Daten:
 Gewicht ca. 35kg
 Gewicht im Wasser ca. 12kg
 Abmessungen 90x48x30cm
 Saugbreite 48cm
 Saugleistung 650L/min
 Netzspannung 400/415 V
 Arbeitsspannung: 42V
 Leistungsaufnahme max. 1,3KW
 Filterbeutel 2x125µm
 Bürste vorne und hinten
 Netzkabel zum Trafowagen 10m
 Modell B400 #10500
 Modell B450 #10525
 Modell B480 #10550

11

Naturteichpflege

Bodensauger Fairlock

Sehr schwerer und komfortabler Bodenabsauger. Ideal für größere Schwimmbecken. Die Pumpenleistung sollte bei 12-15 m³/h liegen. Mit Bürste und klappbaren Gummilippen. Ideale Reinigungsmöglichkeit der Beckenecken. 470mm breit. Schlauchanschluss: 38 oder 50mm
#81123



Schwimmschlauch 38

38mm Schlauch selbstschwimmend
Preis pro Meter #70036

Schlammwasserpumpe

Mobile Spezialpumpe, verstopfungssicher durch freien Durchgang Korn ø50mm, nicht selbstansaugend 2,2kw, 400V, 5,1A, C-Anschluss, Korn ø50mm
#10320



Schwimmschlauch 50

2"-Schlauch NW 50mm, verstärkte Ausführung, selbstschwimmend 30m #70035



2"Schlauchkupplung
Aluminium #70055
Schlauchklemme #70060



Schwimmteichsauger Sonderanfertigung

Saugbreite 60cm, mit federgelagerter Bürste, Stangengeführt mit Teleskopstange #740554 oder Aluminiumstangen #224701 #10321



Teichkescher Edelstahl

50 cm breit #10457
70 cm breit #10456

Aluminiumstange

Passend für WEDA B160 und B250, in 3m Längen steckbar. Anschlüsse für Bodenabsauger und Algenstoßbesen #224701



Algenstoßbesen

Andrückspeicher feuerverzinkt, Gewicht: 10kg, Breite: 86cm, Führungsstange #224701 oder #740554 #82301



Teleskopstange

Starke Ausführung, Länge 2,70-9,50m. Für WEDA B160 und B250 und Algenstoßbesen #740554

Bisam Bürste

Die absolute Neuheit "Bisam Bürste" gibt Ihnen erstmals elektrisches Bürsten mit gleichzeitiger Absaugung.
1. Die rotierende Walzenbürste löst auch hartnäckigen Schmutz spielend.
2. Die erste Motorbürste mit gleichzeitiger Absaugung. Erstmals motorbetriebenes Bürsten ohne Einrübung.
3. Problemloser Geradeauslauf mit vor-rückwärts Umschaltung, dadurch kraftschonendes, einfaches Führen.
4. Ein Lithium-Ionen Akku in der Umhängetasche versorgt den Bürstenmotor für mehrere Stunden Arbeitsleistung.
Breite: 44cm
Länge der Teleskopstange: 2,4m-4,8m
Sauganschluss: für Schlauch - Durchmesser 38 und 50mm
#10455



Teichschlamm-sauger Fango 2000

Der Fango 2000 bietet eine größere Saugkraft als die bisherigen Schlamm-sauger der 38mm Klasse, dadurch saugt er auch Sedimente aus 2,5m Tiefe und separiert gröbere Anteile, wie Blätter im eingebauten Netzbeutel. Die feineren Anteile werden über den 10m langen Abpumpschlauch in die Rabatten oder in den Gulli gepumpt. Eine komplette Ausstattung, sowie die kompakten Abmaße und der günstige Anschaffungspreis überzeugen vor allem den privaten Anwender. Nutzen auch Sie die Profitechnik!
Technische Daten:

Schmutzwasserpumpe 13 m³/h
10 m Saugschlauch Ø38mm
10 m Ablaufschlauch Ø38mm mit C-Kupplung
1200 Watt Saugturbine
800 Watt Schmutzwasserpumpe
8000 l/h Absaugleistung
10 m Stromkabel
Im Paket ist ebenso enthalten: Dreieckbodenabsaugbürste, Saugdüse rund und dreiteilige Teleskopstange 1,2m - 3,6m • Höhe: 83cm • Gewicht: 30kg
Edelstahl Schmutzwasserpumpe: Standardpumpe: 13 m³/h
Saugschlauch: 10m mit C Kupplung, Ø 38mm
Ablaufschlauch: 10m mit C-Kupplung, Ø 38mm
Absaugleistung: 8000l/h
Schmutzwasserpumpe: 800W
Stromkabel: 10m
Schlauch-Durchmesser: Ø 38mm
#10450



Teichschlamm-sauger Torpedo

Das im Saugkopf des TORPEDO verbaute OSM-System verringert den Stromverbrauch gegenüber bisher verwendeten Aggregaten drastisch. Gleichzeitig ist die Maschine deutlich leiser und effektiver im Saugverhalten. Die OSM-Turbine kommt auch erstmals ohne den anfälligen Schwammfilter am Kopfunterteil aus. Die gesamte Maschine wurde leichter und handlicher als vergleichbare Sauger in der 50mm Schlauchklasse. Seine perfekt positionierten Handgriffe und die großen Gummireifen geben Sicherheit. Die intelligente Turbinentechnologie ermöglicht mit nur einer Turbine eine hohe Saugleistung in kompakter Bauform.

Komplett ausgestattet, nötiges Zubehör für die Teichreinigung ist im Grundpreis enthalten. 260mbar - Saugkraft im Überfluss

Technische Daten:
12m Saugschlauch mit C-Kupplung, Ø50mm
12m Ablaufschlauch mit C-Kupplung, Ø50mm
Edelstahlschmutzwasserpumpe 240000l/h
15000l/h Absaugleistung
1300 Watt OSM-Turbine
1600 Watt Schmutzwasserpumpe 10m Stromkabel

Im Paket ist ebenso: Dreieckbodenabsaugbürste, fahrbarer Gelenkboden-Reiniger, Saugdüse rund #10451



Teichschlamm-sauger Octopus 400V

Für kommunale Badeteiche oder hoteleigene Schwimmteiche größerer Bauart ist die Reinigung oftmals mit Problemen behaftet, auch weil die bisherigen Schlamm-sauger zu klein waren. Die großen Teiche bringen auch größere Mengen an Verschmutzung in Form von Sedimenten oder Algen. Um den Anforderungen gerecht zu werden, haben wir uns an die Arbeit gemacht einen komplett neuen Sauger zu konzipieren und so entstand der erste Seriensauger mit B-Schlauchanschlüssen. Der Octopus 400V ist auch der erste Teichsauger mit Starkstromanschluss der in Serie geht. Die Saugwirkung ist so stark, dass wahlweise statt mit einem Saugschlauch in B-Größe, über einen optional erhältlichen Adapter, auch gleichzeitig mit zwei C-Schläuchen gesaugt werden kann. 100l Tank, B-Kupplung auf der Saugseite, B-Kupplung auf der Ablaufseite, Steckerhalter am Tank, Flachdüse, Breite 500mm inkl. abnehmbarem Gewicht, Saugdüse rund 75mm Saugschlauch 12m, mit Muffe und B-Kupplung, 12m Saugerschlauch- verlängerung, Ablaufschlauch 12m, mit B-Kupplung und 12 Verlängerung Teleskopstange ausziehbar, 2-teilig, 3,75-7,5m • Höhe: 153cm • Breite: 60cm • Tiefe: 113cm • Gewicht: 145kg
Edelstahl Schmutzwasserpumpe: 420 000l/h
Saugschlauch: 2x12m mit B-Kupplung Ø 75mm
Ablaufschlauch: 12m mit B-Kupplung Ø 75mm
Absaugleistung: 35.000l/h
Schmutzwasserpumpe: aus Edelstahl 420.000l/h 3,0kW Drehstrom
#10452



Tauchpumpen



Tauchmotorpumpen für Schmutzwasser, Laufrad, Pumpengehäuse und Welle aus Edelstahl. 230V 750Hz, IP68 mit 10m Kabel. Ausführung mit Thermoschutzschalter. Gleitringdichtung in Ölvorlage mit zusätzlichem Wellendichtring bei BEST ONE, ansonsten doppelte Gleitringdichtung in Ölvorlage. Serienmäßig mit separatem Rückflussverhinderer bei BEST ONE.



Best 1
max. 10mm Festkörper Durchlass
0.25kW, 2.3A, 11/4"IG
ohne Schwimmschalter **#10120**
mit Schwimmschalter **#10121**



Best 1 Vox
max. 18 mm Festkörper Durchlass
0.25kW, 2.2A, 11/4"IG
ohne Schwimmschalter **#10122**
mit Schwimmschalter **#10123**



Best 2
max. 10mm Festkörper Durchlass
0.55kW, 4.4A, 11/4"IG
ohne Schwimmschalter **#10124**
mit Schwimmschalter **#10125**



Filterkorb
Zum Einbau in die Zisterne oder in einen Vorfilterschacht, Sammelfilterkorb mit großem Auffangvolumen und feiner Filterung bei großer Filteroberfläche, besonders geeignet zum Schutz einer nachgeschalteten Versickerungsanlage vor Verschlämzung oder als Filterung bei Gartenbewässerungsanlagen, Lieferung inkl. Befestigungsmaterial und vorinstallierter Aufhängevorrichtung. Maschenweite: ca. 1mm, Anschluss: Zulauf von oben, Maße (dxH): 410x330 mm **#10130**



Schwimmschlauch 38
38mm Schlauch, selbstschwimmend
Preis pro Meter **#70036**



Schlauchtülle
Kunststoff, für 38mm Schlauch
11/2" AG **#70039**
11/4" AG **#70037**

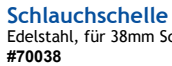

Schlauchschele
Edelstahl, für 38mm Schlauch
#70038



DW VOX 150
max. 50mm Festkörper Durchlass
1.1kW, 7.3A, 2"IG
ohne Schwimmschalter **#10128**
mit Schwimmschalter **#10129**



2"-Kupplung
aus Aluminium
mit 2"AG Anschluss
#70050



Right 100
max. 35mm Festkörper Durchlass
0.75kW, 5.7A, 11/2"IG
ohne Schwimmschalter **#10126**
mit Schwimmschalter **#10127**

Förderdaten der Pumpen

Typ	Förderstrom in [m³/h]	Förderhöhe in [m WS]												
		1	2	3	4	5	6	7	8	9	10	11	12	13
BEST ONE	-	10,3	8,9	7,8	6,5	5,2	3,8	1,9	0	-	-	-	-	-
BEST ONE VOX	-	9,6	8,0	6,3	4,3	1,2	-	-	-	-	-	-	-	-
BEST 2	-	15,0	13,8	12,3	10,8	9,3	7,5	6,0	4,5	3,0	1,5	0	-	-
RIGHT 100	-	18,0	16,5	14,7	12,7	10,8	8,7	6,3	3,9	1,2	-	-	-	-
DW VOX 150	-	32,4	30,0	27,0	24,0	20,4	16,2	12,0	7,2	1,8	-	-	-	-

Stiefel, Schutzschuhe und Eimer



Gummistiefel
Gummistiefel Gr. 36-47
PVC weiss **#83000**



Gummistiefel kurz
Gummistiefel Gr. 36-47
27cm hoch, leinengefüttert
PVC grün **#83001**

nur 27cm



Bio Slipper
Hygiene-Sandale, weich, komfortabel, antibakteriell wirksam, Schutz vor Fuß- und Nagelpilzinfekt, anatomisch, rutschhemmend auch auf nassen Böden. Gr. 34/35, 36/37, 38, 39, 40, 41 **#40241**
Gr. 40, 41, 42, 43, 44/45, 46/47 **#40242**



Arbeitsschuh
Hochwertiger, geschlossener Birkenstock Kunststoffschuh. Tiefes, auswechselbares Fußbett, in 15 Farben lieferbar
Gr. 35-42 **#82760**
Gr. 39-46 **#82761**
Ersatzfußbett **#82762**



Überschuhe
Einwegausführung, VE 100 Stück
#82700



Überschuhe
Robuster Überschuh mit strapazierfähiger Laufsohle, VE 50 Stück
#82715



Nasswischwagen 2x15l
Komplett mit Presse und Deichsel
Maße: L95xB42xH85cm
#78010



Fahreimer
25 Liter Fassungsvermögen
50x25cm **#79020**



Fahrwagen
komplett mit Presse, 2x 15l Eimer, Halterahmen 120l, 2x6l Eimer, 2 Einlegesohlen
Maße: L108xB72xH112cm
#79029



Eimer
5l in blau **#77075**
10l in blau **#77074**



Wasserbürste
PP, 225x60mm, max. 140°C
#20020

Wasserbürsten Stiel

Glasfaser mit Schlauchanschluss nicht kälteleitend,
L145cm, Ø25mm #20025



Rinnenbürste

PP, Ø200x215mm
#20000



Straßenbesen

40cm #77072
Stiel 1400x24mm #77073



Besen

PP, max.140°C
300x60mm #20030
400x60mm #20040
600x60mm #20050



Wischschrubber

28cm weiß PP, PP Ø 0,35mm hart ungeschlitzt, hitzebeständig bis 80°C. #20055



Handbürste

PP, 190x65mm
#20060



Ecken Schrubber

PP, 230x85mm, max. 140°C
#20070



Handfeger und Schaufel

Handfeger PP, 315x40mm #20080
Schaufel PP, 350x222x85mm #20085



Stiel

Glasfaser, nicht kälteleitend
100cm #20090
130cm #20092
145cm #20094



Abzieher

PE, 60cm, Keilgummi weiß, max 85°C
#20010



Fugenbürste

Mit kurzem Griff, 240mm lang, PP blau, Ø 0,60mm hart, 220x35x25mm
#20065



Alustiel

Alurohr eloxiert, weiße Kappe und Überwurfmutter, Außendurchmesser 25mm, Wandstärke 1,5mm
100cm #20096
130cm #20097
145cm #20098



Alu-Geräteleiste

mit drei verschiebbaren Stielhalterungen, Aluminium-Schiene mit Befestigungsmaterial, B5,5cm, L51cm
#20086 26,00€



Klemmhalter für Geräteleiste

Einzel- oder Ersatzhalter für 20-30mm Durchmesser, kann ebenfalls in die Geräteleiste eingesetzt oder direkt auf die Wand montiert werden #20087 3,80€



Stielhalterung Haken

42x32x31mm für Alu-Geräteleiste
#20088 2,00€



Feudel

Größe ca. 50x55cm
#77085

Alustiel

Ø23mm, L 1400mm
#79016



Abfallbehälter

25l in weiß #77076
50l in weiß #77070

Müllbeutel 30l 6my weiß
500x600 50Stk #77080

Müllbeutel 60l 6my weiß
600x720 50Stk #77081

Polybeutel 60-80l 10my 610x850
weiß 40Stk #77082



Schwingdeckeleimer

7l in weiß #77071
Müllbeutel 10l 6my transp
320x440 50Stk #77079



Microfasertuch

Microfasertuch 40x40cm
#77077 1,00€



Vlies-Allzwecktuch

38x40cm 100Stk. #77078 18,00€

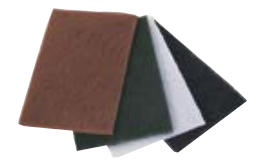

Handpad

15x23cm
schwarz #79023
grün #79024
beige #79025
weiß #79026



Warnschild

aus Kunststoff, gelb, klappbar, mehrsprachig, Höhe 670mm
#81200



Padhalter

mit Stielaufnahme #79021
mit Handgriff #79022



Stargrip

Hohe Wasser- und Schmutzaufnahme
40cm #79002 10,00€
50cm #79012 11,00€



Microfaser Mopp

40cm #79003 10,00€
50cm #79013 12,00€



Feuchtwischhalter

40cm #79000 10,00€
50cm #79010 12,00€



Feuchtwischbezug

Schlinge/ Franse
40cm #79027 4,00€
50cm #79028 4,80€



Borsten Mopp

gegen starke Verschmutzungen auf strukturierten Belägen, Sicherheitsfliesen
40cm #79001 8,00€
50cm #79011 10,00€



Hautpflege-Lotion
Für empfindliche und stark belastete Haut
500ml #20250



Hautantiseptikum
Hände- und Ganzkörperreinigung, wirksam gegen gramnegative, grampositive Bakterien (inkl. Tuberkulose), Hautpilze, Viren: (inkl. HBV, HIV) und H5N1
500ml #20245
1l #20246



Handdesinfektion
Wirksam gegen gramnegative, grampositive Bakterien (inkl. Tuberkulose), Hautpilze, Viren: BVDV, V. Vakzinia Virus (inkl. HBV, HCV, HIV) und H5N1, Rota Virus.
Spenderflasche 500ml #20230
Spenderflasche 1l #20231
Kanister 5l #20232



Hand- und Waschlotion
Seifenfrei, mikrobistatische Wirkung
500ml #20252
1l #20253



Flächendesinfektion
für Flächen jeder Art, aldehydfrei, starkes Reinigungspotenzial (insbesondere Fettablösung) durch organische Säuren. Viren: HBV, HSV, BVDV, HCV, HIV) Rota Virus. DGHM-, ÖGHMP-, DVG gelistet
2l #20200
5l #20201



Wandspender
Für 500ml/1l Flaschen, flüssige Handwaschmittel oder Handdesinfektionsmittel, Kunststoff
500ml #20202
1l #20203



Rollenhandtuchspender
Für Handtuchpapier mit Innenabrollung, 240x380x224mm #20204
Rollenhandtuch 320m #20205



Falthandtuchspender
Für Handtücher mit Zickzack- oder Lagenfaltung, leichte Papierentnahme, bequeme Wartung, Vorratsanzeige, abschließbar, schlagfester Kunststoff weiß
298x274x133mm #20206
5000 Kepp Handtücher #20207

Spraywash



Sie benötigen nur Wasser, Schlauch und SprayWash™ Tabletten!

Das PLS SprayWash™ System ist einfach, effektiv und wirtschaftlich und kann für vielfältigste Bedürfnisse eingesetzt werden.

Das PLS SprayWash™ System ist ein einzigartiges, schnelles und effizientes System zum Reinigen und Desinfizieren.

Dank des patentierten Systems aus Sprühpistole und Tablette wird eine kontinuierliche Abgabe bei immer gleicher Konzentration der Desinfektionslösung gewährleistet. Die Pistole wird mittels Schnellverschluss an jeden handelsüblichen Wasserschlauch gekoppelt und nach dem Einlegen der Tablette in den Behälter kann mit dem desinfizieren der gereinigten Fläche begonnen werden. Der Anwender spart sich zwei Arbeitsschritte, denn das Anmischen der Lösung und das Anlegen von Schutzkleidung entfallen.

Der Wirkstoff des Desinfektionssystems Sagewash Sanitizer ist Calciumhypochlorit (anorganisches Chlor). Calciumhypochlorit enthält keine Cyanursäure (diese kommt in organischen Verbindungen vor), die Gefahr einer Chlorblockade besteht demnach nicht.

Die Desinfektionslösung ist eine Hypochlorsäurelösung, die bis zu 120 Mal wirksamer ist als konventionelle, flüssige Chlorprodukte. Die Desinfektionslösung tötet Bakterien, Viren und Sporen bereits beim ersten Kontakt und oxidiert innerhalb von **5-10 Minuten**, was der maximalen Einwirkzeit entspricht.

Bakterien, Viren und Sporen werden bereits beim ersten Kontakt nachweislich getötet. Die Einwirkzeit beträgt 5-10 Minuten. Die Ergiebigkeit eines Tabs ist sehr hoch und reicht für ca. 4000l aufbereitete Lösung. Sagewash Sanitizer ist umweltschonend, da es auf Salzbasis mit einem pH-Wert von ca. 7,8 arbeitet. Bei der Konzentration von **210ppm ist das Nachspülen nicht erforderlich**.

Sagewash Sanitizer erfüllt die Testansprüche der europäischen Desinfektionsnormen. Darüber hinaus liegen eine Vielzahl von Labortest, wissenschaftlichen Berichten, Untersuchungen und Dokumentationen der Leistungsfähigkeit vor. Eine VAH-Listung (früher DGHM), die gesetzlich nicht vorgeschrieben ist, von den meisten Gesundheitsämtern allerdings empfohlen wird, besteht zur Zeit noch nicht. Da die europäischen Normen der VAH übergeordnet sind und diese erfüllt werden, kann dieses Produkt ohne Bedenken in Deutschland genutzt werden.



Desinfektionspistole SprayWash #72045
Desinfektionstabletten 15 Stk. #72046



Zum regelmäßigen Entkalken von Oberflächen.
Für die leichte tägliche Reinigung.
Für tägliche und gründliche Reinigung. Für die meisten Zwecke geeignet.
Für die gründliche Reinigung stark verschmutzter Oberflächen und in der Industrie.
Für die gründliche Reinigung. Nur zur Verwendung mit kaltem Wasser (5-10 °C) geeignet.
Zur Chlordesinfektion und Geruchsneutralisierung von Toiletten, Duschräumen, Entkalkung.
Zur Desinfektion von Oberflächen mit Chlor-zugelassen und getestet.
Zur Desinfektion von Oberflächen mit Sauerstoff-zugelassen und getestet.

Sprühgeräte



Schaumpistole V10

- Dosierkopf komplett aus Polymerkunststoff
- 5-fach verstellbare Chemikaliendosierung über Einstellrad
- Mischverhältnisse 1:3, 1:4, 1:6, 1:8, 1:10 und AUS
- Gute Chemieresistenz gegen saure und alkalische Produkte
- Rückschlagventil im Pistolengriff eingebaut
- Sprühpistole über Schnellkupplung abnehmbar für kräftiges Klarspülen mit Wasser

mit 1l Behälter #72048

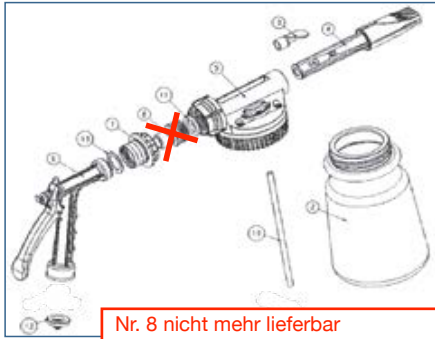

Nr. 8 nicht mehr lieferbar
(muss die ganze Pistole bestellt werden)

4 Schaumdüsen, diese können, je nach Wunsch des zu erzeugenden Schaumteppichs, schnell gewechselt werden. Das macht diesen Sprüher einzigartig in Bezug auf seine vielseitigen Einsatzbereiche. Durch Dichtungen aus EPDM ist der Sprüher für eine Vielzahl von Reiniger /Shampoo hervorragend geeignet. Ohne Schaumdüsenansätze sprüht er wie ein normaler Drucksprüher.

- 2 Liter #73022
- 3 Liter #73023



Drucksprüher

Die Sprayer aus der Serie „Industry“ sind Spezialgeräte und für außergewöhnlich schwierige Einsätze bestimmt.

Sie sind gegen Chemikalien aller Art, die in der Industrie verwendet werden, resistent. Die säurebeständige Lanze, die Vitonabdichtungen und der ultrahaltbare Druckbehälter sind Garant sowohl dafür, dass das Gerät selbst die schwierigsten Aufgaben meistert und übersteht, als auch für die absolute Sicherheit des Benutzers.

Behälter:

- 7l, 2,0kg, H47cm, B22cm #73010
- 9l, 2,2kg, H57cm, B22cm #73015
- 12l, 2,4kg, H60cm, B22cm #73020

Handdrucksprüher

- Kunststoff
- 1,5l #73035
- 2l #73040



Sprühflasche

- Kunststoff
- 0,5l #73025
- 1l #73030



Schaumpistole V8

- Dosierkopf komplett aus Polymerkunststoff
- 5-fach verstellbare Chemikaliendosierung über Einstellrad
- Mischverhältnisse 1:10, 1:20, 1:32, 1:64, 1:128 und AUS
- Gute Chemieresistenz gegen saure und alkalische Produkte
- Rückschlagventil im Pistolengriff eingebaut
- Sprühpistole über Schnellkupplung abnehmbar für kräftiges Klarspülen mit Wasser

mit 1l Behälter #72050

Schaumpistole V8 Ersatzteile

Teile-Nr.	Beschreibung	#
2	Chemikalienbehälter 1 Liter	#72053
3	Deflektor	#72056
4	Schaumaufsatz	#72057
5	Dosierkopf komplett	#72058
6	Pistolengriff (Teil 1 und Teil 12)	#72059
7	Schnellkupplung (Female)	#72061
8	Schnellkupplung (Male)	#72062
10	Ansaugrohr für 1l Beh. (mit Teil 9)	#72064
10	Ansaugrohr für 2l Beh. (mit Teil 9)	#72066
11	Dichtung	#72067
12	Einlasssieb für Dichtung	#72068
13	Dichtung	#72069

Schaumsprüher



Rückenspritze

Titan ist eine moderne und komfortable Rückenspritze mit Viton Dichtung. Die Titan Rückenspritze ist so entworfen, um ihre Benutzung und Bedienung einfach und bequem zu machen. Der Hebel kann auf beiden Seiten des Sprüher angebracht werden, um sowohl Rechts- als auch Linkshänder gerecht zu sein. Teleskop-Rohr 75-135cm, Hocheffiziente Pumpe mit Glaskugeln im Innern des Kolbens, 2 Düsen mit Regulierung des Winkels des Strahles MR1.5 (1,5mm), MR1.0 (1,0mm), Sicherheitsventil, Inline Filter, Verstärkter PCV-Schlauch 1.300 mm, Extra Ersatzteile und Silikon Paste beiliegend

- 12L 3,6kg #73021



Wasserspritzen



Niederdruckpistole #1

Messing gummiert
1/2" 50°C/50L/min
#70023



Niederdruckpistole #2

mit 7-facher Strahlverstellung
#70024



Niederdruckpistole #3

mit stufenloser Strahlverstellung
#70034



Spritzdüse

verstellbar mit Anschlusskupplung. Messing schwere Ausführung, passend für Schlauchgrößen von 3/8"-11/2"
1/2" Mundstückbohrung 5mm #70008
3/4" Mundstückbohrung 7mm #70009
1" Mundstückbohrung 8mm #70011



Spritzdüse

Messing mit Schlauchtülle
1/2" #70018
3/4" #70019



Regulierspritze

stufenlose Mengenregulierung, Wasserstrahl stufenlos regulierbar
#70172



Schlauchkupplung

mit Wasserstop
1/2" fest #70224
3/4" fest #70225



Metallspritze

stabile Metall/Kunststoffausführung, Wasserstrahl stufenlos regulierbar, Auslöser mit Arretierung
70170

Vernickeltes Messing garantiert absolute Robustheit, der mit zwei O-Ring-Dichtungen versehener Steckmechanismus steht für tropffreies Kuppeln, wobei sich der Steckmechanismus in umfangreichen Praxistests als weniger anfällig gegen Verschmutzungen gezeigt hat. Das Stecksystem ist beliebig mit nahezu allen am Markt erhältlichen Stecksystemen kombinierbar, weist aber einen zirka **15 Prozent höheren Wasserdurchfluss** als bei verbreiteten Wettbewerbsprodukten gegeben, auf. Das System umfasst alle Komponenten die für professionelle Bewässerungslösungen im gewerblichen Bereich erforderlich sind.



Spritzdüse

schwere Ausführung
#69980



Y-Abzweiger

#69983



Hahnstecker

- IG 1/2" #69991
- IG 3/4" #69992
- IG 1" #69993
- AG 3/8" #69994
- AG 1/2" #69995



Schlauchstück

1/2" #69981
3/4" #69982



Schlauchstück

mit Wasserstop
1/2" #69987
3/4" #69988



Schlauchverbinder

1/2" #69985
3/4" #69986



Starter Set

Spritzdüse, Schlauchstück, Schlauchstück mit Wasserstop, Hahnstecker
1/2" #69989

GEKA Neuentwicklung.
Sehr hochwertige
Verarbeitung

Niederdrucktechnik



Gerade
Messing
1/2" fest #70180
3/4" fest #70181
1/2" drehbar #70182
3/4" drehbar #70183



Winkel
Messing
1/2" drehbar #70184
3/4" drehbar #70185



Spanschraube
Messing
1/2" fest #70186
3/4" fest #70187



Rippenring
Gummi #70188

Dichtung
Gummi
1/2" fest #70189
3/4" fest #70190



Gewindestück
AG Messing
3/8" fest #70191
1/2" fest #70192
3/4" fest #70193



Gewindestück
IG Messing
3/8" fest #70196
1/2" fest #70197
3/4" fest #70198



Gewindestück
AG Messing
1/2" drehbar #70194
3/4" drehbar #70195



Gewindestück
IG Messing
1/2" drehbar #70199
3/4" drehbar #70200



Schlauchschelle]
rostfrei
10-16mm #70201
12-20mm #70202
16-25mm #70203
20-32mm #70204



Blindkupplung
Messing #70205



Y-Verteiler
Messing #70206



Y-Verteiler
AG Messing 3/4" IG auf
2x 3/4" AG #70207



Hahnstück
Kunststoff
1/2" fest #70208
3/4" fest #70209



Hahnstück
Messing
1/2" fest #70210
3/4" fest #70211



Kupplung
Messing mit Spanschraube
1/2" #70212
3/4" #70213
1/2" Wasserstop #70214
3/4" Wasserstop #70215



Verbinder
Messing #70226
Kunststoff #70227

Weiteres Zubehör
und Schläuche auf
Anfrage!



Schlauchverbinder]
Messing mit Spanschraube
1/2" #70230
3/4" #70231



Wandhalter
Edelstahl poliert,
für 40m 1/2" o. 30m 3/4"
#70163



Wandhalter
Kunststoff,
für 40m 1/2" o. 30m 3/4"
#70160



Wandhalter
Aluminiumguss
für 30m 1/2" o. 20m 3/4"
#70161

Schläuche und Schlauchwagen



Wasserschlauch Tricoflex
Flexibler, mehrschichtiger PVC-Schlauch, Decke aus PVC, sehr gute UV-Beständigkeit, gestrickte Gewebeeinlage und 2-schichtige schwarze und glatte Schlauchseele.
1/2", 25m #70071
1/2", 50m #70072
3/4", 25m #70073
3/4", 50m #70074



Sicherheitswasserschlauch
Der Sicherheitswasserschlauch bietet durch seinen 4-schichtigen Aufbau und leuchtorange-fluoreszierenden Außenmantel optimale technische und optische Sicherheit; kein Stolpern oder Überfahren auch bei schlechten Lichtverhältnissen bis 10 bar, -20 °C bis +60 °C
1/2", 50m #70006
3/4" 50m #70007

Gummi-/ PVC-Schlauch
Professioneller Kreuzgewebeslauch für den Einsatz auf Baustellen, abriebfest, besonders geeignet für alle Anwendungen mit hohem Verschleiß, zwölfkante Oberfläche, hochresistente Gewebeerstärkung, UV-beständiger Mantel, ölbeständig, hervorragende Flexibilität von -15 °C bis +65 °C
15 Jahre Herstellergarantie
1/2", 40 m #70075
3/4", 40 m #70076



Schlauchwagen Iron
Ganzstahl **promat**verzinkt, zentraler Waserdurchlauf, doppelt gelagert, 3/4" Wasseranschluss, Arbeitsdruck 12bar vormontiert im Karton. Gewicht: 8,9kg, Schlauchkapazitäten: Ø 13mm (1/2") - 60m, Ø 19mm (3/4") - 40m #70022



Schlauchwagen
Aus eigener Produktion ohne Schraubverbindungen. Mit Seitenanschluss, für große Längen geeignet. Sicherer Transport, leichtes Auf- und Abrollen. Edelstahl, für 120m 1/2" o. 80m 3/4" #70025

NEU



Schlauchwagen AquaRoll M Easy
Für 60m (1/2") Schlauch oder 35m (3/4") Schlauch. Sicherer Transport, leichtes Auf- und Abrollen. #70028



Schlauchwagen AquaRoll L Easy
Für 100m (1/2") Schlauch oder 50m (3/4") Schlauch. Sicherer Transport, leichtes Auf- und Abrollen. #70029

Da passt was drauf!

Edelstahl komplett geschweißt!
Der bleibt beim Abwickeln stehen!

Abfüllpumpen und Wannen



24



Elektrische Faßpumpe

1000mm Tauchtiefe, Ausstattung Pumpenset mit Schlauch, Zapfpistole
Für aggressive Medien, Schwefel- (bis 40%), Phosphor-, Akku-, Salzsäure, Eisen-III-Chlorid bis 30%, Natron-lauge, Material PP, Viskosität max. 500mPas
Dichte max. 1.4kg/dm³, Schutzart IP 24, Förderhöhe max. 19.0mWS
Fördermenge max. 85l/min, Dichte max. 1.4 kg/dm³
#83032

Für aggressive Säuren, Chrom-, Salpeter- und Schwefelsäure (98%), Chlorbleichlauge, Bleichlauge, Zinkchlorid, Chlorwasser
Material PVDF, Viskosität max. 800mPas, Dichte max. 1.8kg/dm³, Schutzart IP 54, Förderhöhe max. 17.0mWS, Fördermenge max. 80l/min, Dichte max. 1.8kg/dm³
#83033

Kanisterpumpe

- Für Säuren, Laugen und petrochemische Flüssigkeiten (nicht für Salzsäure)
 - Sicheres Abfüllen und Entleeren von Kanistern, Ballons und Fässern bis 60 Liter
 - Einfache Anwendung: Mehrmaliges Betätigen des Handkolbens erzeugt im Behälter einen Überdruck, der die Flüssigkeit beim Öffnen des Absperrhahns herausdrückt.
 - Mediumsberührte Teile sind aus Polypropylen, Polyethylen und FKM
- Tauchrohrlänge: 550-1000mm
Förderleistung: 8l/min
Gewindeanschluss-Ø: 64mm (BSI) -
inkl. Anschlussadapter R2* Stahl-Feingewinde innen
#83030



Manuelle Abfüll- und Transferpumpe

Mit dem Handkolben wird ein Überdruck erzeugt, der die Flüssigkeit beim Öffnen des Hahns aus dem Behälter drückt, Pumpenkörper aus Polypropylen, geeignet für Kanister von 20 Litern bis zu 60-Liter-Fässern, 3 Adapter für Spundlochdurchmesser von 49,5 bis 60mm werden ebenso wie ein 4-teiliges Tauchrohr mitgeliefert (Tauchrohrlänge 950mm).
Förderleistung: ca. 8l/min
Pumpe mit EPDM-Dichtungen für nicht aggressive wässrige Flüssigkeiten
Transferschlauch 1,5m, Zapfpistole, mit EPDM-Dichtung
#83031
#83052



Pumpe mit FKM-Dichtungen für Chemikalien wie z. B. Salpetersäure (10%), Schwefelsäure (60%), Wasserstoffperoxid (1-30%)
Transferschlauch 1,5m, Zapfpistole, mit Viton-Dichtung
#83034
#83053



Kleingebindewanne

KB20 aus Polyethylen, 20 Liter Auffangvolumen
Maße außen B600xT400xH120mm
Wanne Traglast 50kg
Gitterrost, verzinkt, für Kleingebindewanne 20l
Gitterrost aus Polyethylen, für Kleingebindewanne 20l
#83045
#83046
#83047



KB40 aus Polyethylen (PE), 40l
Maße außen B800xT600xH120mm
Wanne Traglast 100kg
Gitterrost, verzinkt, für Kleingebindewanne 40l
Gitterrost aus Polyethylen, für Kleingebindewanne 40l
#83042
#83043
#83044



Auffangwanne mini

Auffangwanne PE 45l
L472xB364xH325mm
#83041

Auffangwannen

Material PE, ideal zur Lagerung von Säuren und Laugen.
Weitere Maße auf Anfrage
Auffangvolumen 60l, Maße 725x525x235mm
Auffangwanne 200l, Maße 1230x830x320mm Traglast 500kg
Auffangwanne 200l PolySafe aus PE, mit PE-Gitterrost
Auffangwanne 200l PolySafe aus PE, mit verzinktem Gitterrost
#83035
#83040
#83048
#83049



25

Reinigungsmaschinen



Scheuersaugmaschine

Frischwassertank 10l, Schmutzwassertank 10l,
inkl. Ladegerät und Batterie, Arbeitsbreite 35cm, Unterfahrhöhe
36cm, Bürstendruck 25kg, Flächenleistung 1230qm
#75320



Einscheibenmaschine

Arbeitsbreite 440mm, Bürstbreite 430mm,
Unterfahrhöhe 370mm, Kabellänge 12,5m,
Schalldruckpegel 59db(A), Gewicht 30kg,
Abmessung L560xB430xH120 mm, Farbe blau/graue
1000W, 160U/min #75114
1200W, 190 o. 380U/min #75115
Tank #75116
Treibteller #75117
Schrubbbürste #75120
Pad div. Ausführungen #75118

i-Mop XL AKKU

Nassschrubbautomat mit Batterien / Ladegerät 2 bis 4-fach schneller als mit dem Mop, mit der Beweglichkeit eines Flachwischmops, vereint die Barrierefreiheit des Flachwischmops mit der Flächenleistung und der Reinigungsqualität eines professionellen Scheuersaugautomaten, Schmutz- und Frischwassertank einfach zu befüllen, entleeren und reinigen, Schmutzwassertank mit Wellenbrecher, Frischwassertank mit Metallkonnektor, Tankbefestigung aus Metall und integriertem Befüllschlauch, neueste Li-Ion-Akku- und Ladetechnik - schnell wechselbar - Laufzeit 1h, Abmessung 33x50x120cm, Arbeitsbreite 46cm, Bürstendrehzahl 350U/min, Bürstendruck max. 22,5kg, Flächenleistung 1.800 m²/h, Gewicht ohne Batterie 17,5kg, Tankinhalt Frischwasser 4l, Tankinhalt Schmutzwasser 8l #75341



i-Mop XXL AKKU

Nassschrubbautomat mit Batterien/Ladegerät, mit Absaugung, reinigt leicht große Bereiche und Flächen, handlich, wendig und flexibel einsetzbar, neueste Li-Ion- Akku- und Ladetechnik, schnell wechselbar, 1h Ladezeit für 80% Aufladung / 4h Ladezeit für 100% Aufladung, inklusive 2 Bürsten, Abmessung 37,5x69x124cm, Arbeitsbreite 62cm, Bürstendrehzahl 350U/min, Bürstendruck max. 24kg, Flächenleistung 2.500m²/h, Gewicht ohne Batterie 18,4kg, Leistung 700W, Tankinhalt Frischwasser 5l, Tankinhalt Schmutzwasser 10l #75340



MotoScrubber ohne Starter Kit

Bietet Ihnen eine Vielzahl von Anwendungsmöglichkeiten. Dank der integrierten 12-V-Batterie arbeiten Sie unabhängig vom 230-V-Stromnetz und sind so flexibler denn je. Durch den variabel einstellbaren Teleskopstiel haben Sie die Möglichkeit, auch in Höhen (bis zu 4m) zu arbeiten. Arbeitsbreite 20cm, 320U/min, 4,6kg, Batterieladung für ca. 3h
#75321

MotoScrubber mit Starter Kit

MotoScrubber und zusätzlich Treibteller Bürste: weich, langborstig, mittel oder hart • Pads (8Zoll): schwarz, rot, grün und gelb
#75322



Zubehör

Treibteller #75325
Bürste weich #75326
Bürste mittel #75327
Bürste hart #75328
Bürste weich langborstig #75329
Pad weiß #75335
Pad beige #75336
Pad rot #75337
Pad grün #75338
Pad schwarz #75339

Hochdruckreiniger M2500

Universell einsetzbar für alle schweren Hochdruckreinigungsarbeiten

Standardausstattung:

Rahmengerüst aus Edelstahlrohr
 Leistungsstarke Motoren in vielen Leistungsklassen mit hoher Lebensdauer durch niedrige Drehzahl (von 1.000 U/min. bis 1.750 U/min.)
 Hochdruckpumpe mit Messingzylinderkopf, Vollkeramikkolben und Edelstahlventilen, ölbadgeschmiert, geräuscharm und erschütterungsfrei
 Wasserzulauftemperatur bis max 60° Celsius (Standard)
 Chemieansaugung bei Geräten bis 21L/min. bei 200bar serienmäßig
 inkl. Standardzubehör SWS bestehend aus:
 10,0m Hochdruckschlauch DN10, mit beidseits Knickschutz
 Hochdruckpistole HDP350 mit Schnellkupplung und Drehgelenk im Eingang
 Doppelstrahlrohr Edelstahl mit Hoch- und Niederdruckdüse

170bar, 14L/min 4,0KW #75202
 70bar, 18L/min 5,5KW #75203
 200bar, 18L/min 6,5KW #75204
 170bar, 21L/min 6,5KW #75205
 150bar, 25L/min 6,5KW #75206



Auf Wunsch wenig Druck und viel Wasser!!

NEU

Schlauchtrommel aus VA

(längs oder quer montiert), 30,0m Hochdruckschlauchset, Hochdruckpistole HDP350, Doppelstrahlrohr Typ O 1000mm mit Hoch- und Niederdruckdüse, Turbodüsenstrahlrohr mit Turbodüse #75207



Druck und Wassermenge gegen Aufpreis beliebig wählbar.



Schauminjektoranze

mit Stecknippel
 Max. 300 bar/80° C

1 Liter #73024
 2 Liter #73026

Serie 3000

Universell einsetzbar für alle leichten Hochdruckreinigungsarbeiten
 epoxylackierter Stahlrahmen mit Edelstahlabdeckung, 2-Radfahrwerk mit Vollgummi-Bereifung
 ölbadgeschmierte, geräuscharme und erschütterungsfreie Triplexhochdruckpumpe durch 1450 U/min, extra hohe Lebensdauer, verschleißfeste Vollkeramikkolben und Messingpumpenkopf,
 Wasserzulauftemperatur max. 60° C, Chemieansaugung inkl. Standardzubehör bestehend aus:
 10m Hochdruckschlauchset CL
 Hochdruckpistolenset HDP350
 Doppelrohr Tyo 0=1000mm
 Abmessungen: L600xB400xH400 mm, Gewicht 40kg
 170bar, 14L/min., 4,0 KW #75209



Kränzle Profi 160

Die Profi-Familie stellt die konsequente Weiterentwicklung der bewährten Kränzle T-Reihe dar. Die neuen Profis überzeugen durch modernes, zukunftsweisendes Design und leistungssteigerte Technik. So wird z.B. ein extrem überdimensioniertes Getriebe eingesetzt, welches die Lebensdauer der Geräte wesentlich erhöht. Die offene Bauweise ermöglicht zudem einen wartungsfreundlichen Zugang zu allen wichtigen Teilen. Die Vorteile des erfolgreichen Kränzle-Ordnungsprinzips sind die fest eingebaute Schlauchtrommel, die Köcher für Hochdruckpistole, Schmutzkiller, Wasserkasten, Reinigungsmittel-zuführung auf der Saugseite, Waschlance und die Elektrokabelaufwicklung.

Technische Daten:

Arbeitsdruck: 30-140bar
 Wasserleistung: 11l/min (660l/h)
 Ansaughöhe: 2,5m
 Motordrehzahl: 1400 U/min
 Elektrischer Anschlusswert: 230 V, 14,3 A, 50Hz
 Leistungsaufnahme: 3,2kw
 Leistungsabgabe: 2,5kw
 Gewicht: 45kg
 Maße in mm (LxBxH): 355x375x980
 Profi 160 TST #75151
 Profi 160 TST Schwimmbadausf. #75150



Geräte in Schwimmbad-ausführung mit weißen Rädern und grauem Schlauch.

Kränzle Quadro 1200 TST

Der Kränzle Hochdruckreiniger Quadro 1200 TST mit 20m Hochdruckschlauch und Schlauchtrommel ist ein Kraftpaket mit robustem Quadro-Fahrwagen. Der Hochdruckreiniger bietet nebst hohem Druck überlegene Wasserleistung. Dieser Hochdruckreiniger ist für den Dauereinsatz geeignet und mit Total-Stopp-Einrichtung mit verzögerter Motorabschaltung und Sicherheitsabschaltung ausgerüstet.

Technische Daten:

Arbeitsdruck: 30-180bar
 Wasserleistung: 19l/min (1140l/h)
 Ansaughöhe: 2,5m
 Motordrehzahl: 1400U/min
 El. Anschlusswert: 400V, 12A, 50Hz
 Leistungsaufnahme: 7,5kw
 Leistungsabgabe: 5,5kw
 Gewicht: 89kg
 Maße in mm (LxBxH): 770x570x990
 Kränzle Quadro 1200 TST #75200
 Kränzle Quadro 1200 TST in Schwimmbadausführung #75201

Rufen Sie uns an und lassen Sie sich beraten. Gerne machen wir Ihnen ein Angebot!



Bodenwäscher

Ausstattungsmerkmale:

- Gehäuseteile, Befestigungsschrauben und Führungsstangen aus Edelstahl
- Wasserführende Elemente aus Edelstahl oder Messing
- 2 rotierende Hochdruckdüsen (Düse 2x025, entspricht Düse 045)
- Spritzschutz durch Bürstenkranz

Bodenwäscher 300mm #75220 280,00€
 Bodenwäscher 420mm #75230 510,00€
 Bodenwäscher 520mm #75235 850,00€

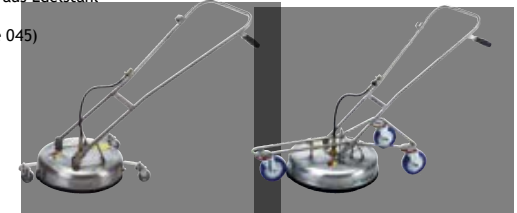

Düzenschutz
Gehäuse Kunststoff,
Muffe Edelstahl, 1/4 IG
#75442



HD-Düsen
1/4" AG, NPT, für die Bestimmung der richtigen Düse, benötigen wir die Leistungsdaten des Hochdruckreinigers.
#75441

Stecksystem einfaches wechseln der Lanzen!

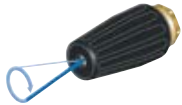

HD Rotordüse
Anschlussgewinde bei der Bestellung bitte angeben.
100-200bar #75455



Rohrreinigungsleitungen
mit Düse M22 Handverschraubung
Flexy DN6, 300bar, 100°C
mit Drahteinlage und dünnem Obergummi
10m #70274
15m #70275
20m #70276
25m #70277
30m #70278

Polya DN5, 200bar, 20°C
mit Gewebeeinlage und Kunststoff
10m #70279
15m #70280
20m #70281
25m #70282
30m #70283

Hochdrucklanze mit Stecknippel
und Düsenschutz, Länge 1000mm gekröpft in Edelstahl
#75412

Hochdrucklanze mit Stecknippel
und Düsenschutz
Länge 800mm in Edelstahl #75422
Länge 1000mm in Edelstahl #75423

Lanze mit Rotordüse (Turbokiller)
Stecknippel Strahlrohr mit Isolierung Spritzwinkel 20°, 200-400bar., Max. 100°C, #75471

Doppellanze mit Stecknippel
Strahlrohr mit umspritzter Isolierung, Ventil seitlich und Düsenschutz mit Niederdruckdüse Max. 310bar/150°C, Länge 980mm in Edelstahl #75421

Push & Pull Lanze
mit Düsenschutz und Stecknippel ohne Hochdruckdüse. Max. 210 bar/150°C
Länge 1000 mm in Edelstahl #75420

Schauminjektorlanze
mit Stecknippel
Max. 300 bar/80°C
1 Liter #73024
2 Liter #73026

Konfektionierte Lanze
Lanze mit Düsenschutz ohne Düse, 90% geringere Haltekraft und 40% geringere Abzugskraft nötig, max. 310bar, 45l/min, 150°C, 3/8" IG Eingang, 1/4" IG Ausgang
60cm gerade Edelstahl #75480
60cm gerade Stahl verzinkt #75481
80cm gerade Edelstahl #75482
80cm gerade Stahl verzinkt #75483
100cm gerade Edelstahl #75484
100cm gerade Stahl verzinkt #75485
100cm 15 gekröpft Edelstahl #75486
100cm 15 gekröpft Stahl verz. #75487
120cm gerade Edelstahl #75488
120cm gerade Stahl verzinkt #75489



Professionelle Pistole mit Steckkupplung
Max. 310bar/45l/min/150°C, ohne Kraftumlenkung M22
#75424

mit Kraftumlenkung M22 drehbar
#75425

Nur noch sehr geringe Haltekraft nötig



Stecknippel
Edelstahl, Max. 250bar/150°C
M22 IG #75456
3/8 AG #75457
3/8 IG #75458



Steckkupplung
Edelstahl, Max. 250bar/150°C
M22 AG #75452
3/8 AG #75453
3/8 IG #75454

Wir bieten Ihnen für alle Marken günstiges Zubehör, z.B. Pistolen, Lanzen, Düsen und Schläuche.

Hochdruckschläuche für alle Fabrikate und gewünschten Längen.



HD Schlauch grau
abriebfest, gewickelter Decke und einer Drahteinlage, dünnes Obergummi DN8, max. 210bar, max. 150°C mit M22 Handverschraubung
10m #75430
15m #75431
20m #75432
30m #75427

mit 3/8" Innengewinde
10m #75433
15m #75434
20m #75435
30m #75428

mit 3/8" Außengewinde
10m #75436
15m #75437
20m #75438
30m #75429



Handverschraubung drehbar
M22 mit AG 3/8" #70268
M22 mit AG 1/4" #70269
M22 mit IG 3/8" #70270
M22 mit IG 1/4" #70271



Handverschraubung
M22 mit AG 3/8" #70260
M22 mit IG 3/8" #70261
M22 mit IG 1/4" #70262



Gegennippel
AG M22 mit AG 3/8"
Messing #70263
Edelstahl #70264



Gegennippel
AG M22 mit IG 3/8" Messing #70265
AG M22 mit IG 3/8" Edelstahl #70266
AG M22 mit IG 3/8" Messing lang #70267



Doppelnippel
zum Verbinden von HD-Schläuchen
AG M22 Messing #75443
AG M22 Edelstahl #75444
AG M22 ummantelt #75447
AG 3/8" Messing #75448
AG 3/8" Edelstahl #75449



Schlamm-sauger
für alle gängigen Hochdruckreiniger, saugt Steine (bis 20mm) und Schlamm, Dreck, Sand, Algen und Bodensatzstoffe. Betriebsdruck min. 80bar bei 7l/min. Saugleistung ca. 8000-18000l/h. Spiralschlauch DN 38mm, 5m
#70294



Stoppuhr Delta E 200

wasserdicht im robusten ABS-Kunststoffgehäuse mit Schutztasche und Kordel. LCD-Anzeige: 2,5-zeilig obere Zeile: 6-stellig + Batterie-Zustandsanzeige, untere Zeile: 7-stellig Funktionsfenster für: Lap, Short-Lap, Normalzeit, Datum, Count-Down, Pacer Speicheranzeige 2-stellig, Ziffernhöhe: 7mm/5mm, obere Zeile: 59Min., 59,99Sek., untere Zeile: 9Std., 59Min., 59,99Sek. Speicher: 65 pro Zeitart, Batterie: Micronzelle (AAA), 1,5V, Laufzeit: ca. 5 bis 7 Jahre
Funktionen: Start/Stop/Reset, Addition/Split/Lap/Short-Lap, Vorsetzbare Splitzeit aus der Uhrzeit heraus, Pacer-Funktion (1-300 Schläge/Min.), Count-Down-Funktion, Count-Down und Stoppuhr sind gleichzeitig einsetzbar, Wechsel von Split, Lap, S-Lap und Uhrzeit während der Messung möglich, ABS-Kunststoff, 2-Tasten-Bedienung, Messbereich: 1/100 Sek. Kalibrierung möglich
Funktionen: Uhrzeit, Datum, Addition, Lap, Short-Lap, Split, Autorepeat, Count-Down mit Signal, Batteriewechselanzeige
#82514



Stoppuhr Spectron

wasserdicht im robusten ABS-Kunststoffgehäuse mit Schutztasche und Kordel. LCD-Anzeige: 2,5-zeilig, obere Zeile: 6-stellig und Batteriezustandsanzeige, untere Zeile: 7-stellig Funktionsfenster: für Lap/Normalzeit, Speicheranzeige: 2-stellig, Ziffernhöhe: 7 mm/5mm, Batterie: Microzelle (AAA), 1, V, Laufzeit: ca. 5-7 Jahre, Funktionen bei 1/100 Min.: Start/Stop/Reset - Split/Lap/Addition Split und Lap gleichzeitig ablesbar Tageszeit, Datum, 65 Speicher: für Split und Lap, Funktionen beim Umschalten auf 1/100Sek.; Start/Stop/Reset, Addition/Split/Lap/Short-Lap, Vorsetzbare Splitzeit aus der Uhrzeit heraus, Count-Down, Count-Down und Stoppuhr sind gleichzeitig einsetzbar, Tageszeit, Datum , 65 Speicherplätze mit Auswertung, Schnellsuchlauf, ABS-Kunststoff, 2-Tasten-Bedienung, Messbereich: 1/100Sek., 1/100Min., Ganggenauigkeit: +/- 7 Sekunden / Monat, Kalibrierung möglich
#82517



Stoppuhr Stratos 2

ist eine funktionale Stoppuhr mit robustem ABS-Gehäuse. LCD-Anzeige: 7-stellig, Ziffernhöhe: 6,5 mm, Anzeigebereich: 9 Std., 59 Min., 59,99 Sek., Batterie: Knopfzelle SR 54, Laufzeit: ca. 2 Jahre, 2-Tasten-Bedienung, Messbereich: 1/100 Sek., Ganggenauigkeit: +/- 30 Sekunden / Monat, Funktionen: Addition, Split
#82515



Tischstoppuhr

Tischstopper ist für viele Bereiche wie Schule, Sport und Schwimmsport einsetzbar. Durch die ergonomische Gestaltung hat diese Uhr eine optimale Standfestigkeit. Die Zeiger sind nachleuchtend. Messbereich: 0-60 Sek. + 1/100 Min. Analog-Anzeige: äußere Skala: 0-60Sek., + 0-60Min. innere Skala: 0-100/100Min. Zifferblatt: ø110mm, Temperaturbereich: -10°C bis +70°C, Batterie: Mignonzelle (AA), 1,5 V, Laufzeit: ca. 1-2 Jahre, ABS-Kunststoff, 2-Tasten-Bedienung, Messbereich: 1/100 Sek., 1/1 Sek., Kalibrierung möglich, Funktionen: Addition, Batteriewechselanzeige
#82518

Tischstoppuhr Prisma 200

Die Tischstoppuhr Prisma 200 ist ein praktischer Intervall-Up-Down-Timer für die Anwendung in der Industrie, in Schulen, in Labors, beim Sport und auch im Privatbereich. Die Prisma 200 hat 2 Timer. Sie ist mit einem stabilen Kunststoffgehäuse und einem regulierbaren Alarmton ausgestattet. Funktionen: Start/Stop/Reset, Addition, Fly-back, Count-Down mit regulierbarem Alarmton, 2 Timer vollprogrammierbar, wahlweise mit getrennter oder gemeinsamer Start/Stop-Betätigung Repeat, manuell oder automatisch, Tageszeit
#82536



Besuchszähler

Wo etwas gezählt werden muss, kommt dieser Handzähler zum Einsatz, von 0-9999, Metallgehäuse, vernickelt, Hand- oder Tischmodell
Handzähler #82250
Tischzähler #82251



Trainingsuhr

Die Trainingsuhr ist perfekt für Schwimmbäder. Ihr robustes Gehäuse aus Aluminium ist äußerst strapazierfähig und daher ideal für eine dauerhafte Nutzung im Schwimmbadbereich. Zusätzlich schützt die Front- Schutzscheibe aus Plexiglas, wie auch die Rückenplatte, vor äußeren Einflüssen. Robustes Aluminium Gehäuse mit Front-Schutzscheibe aus Plexiglas und Rückenplatte, 1 Umlauf in 60 Sekunden, 4-farbiges Zeigerkreuz, Elektro-Antrieb (24V) mit 20m Zuleitung, Schutztrafo mit Netzstecker für 230 V
67x67cm #82520
90x90cm #82522
Standfüße (Paar) #82534



Trainingsuhr Batteriebetrieben

Tischmodell 30x30 cm, Start-/Stoppshalter, Quarzuhrwerk mit Batterie AA 1,5 V
#82521

Wassergeschützte Trainingsuhr

Wahlweise mit Sekundenkreuz oder Minuten- und Sekundenanzeige. Diese Trainingsuhr ermöglicht die Anzeige von Zwischenzeiten im Schwimmtraining und beim Einschwimmen. Die Zeiten nimmt jeder Schwimmer selbst. Das 4-farbiges Zeigerkreuz zeigt die abgelaufene Zeit, eine Umdrehung entspricht 60 Sekunden. Gehäuse: 600x600mm, Tiefe ca. 120mm, sehr stabiles Metallgehäuse, in der Standardausführung weiß lackiert (RAL 9016).

Ausführung Sekundenkreuz

Batteriebetrieb 1,5V #82524
Netzbetrieb 230V AC #82525

Ausführung Minuten und Sekunden

Batteriebetrieb 1,5V #82526
Netzbetrieb 230V AC #82527



Außenuhr 4-seitig

Außenuhr 4-seitig hinterleuchtet, witterungs- beständiges Metallgehäuse aus allseitig gerundeten Aluminiumhohlkammerprofilen, inkl. Beleuchtungseinrichtung, 230V Anschluss
60x60cm 230V Funkuhr DCF #82530
80x80cm 230V Funkuhr DCF #82531
Mastadapter für vorh. Mast Länge: 300mm #82532
Stahlrundrohr-Mast, Länge: bis 4500mm #82533



Wanduhr

Wanduhr d= 300mm, weißes Kunststoffgehäuse, wasserdichte Ausführung, Batteriebetrieb 1,5V
Quarzuhr #82519
Funkuhr DCF #82523

Innenuhr quadratisch

Zifferblatt weiß, arabische Zahlen, quadratisch, einseitig, Metallgehäuse, weiß lackiert (RAL 9016), flaches stoßgeschütztes Plexiglas. Weißes Metallzifferblatt mit schwarzen arabischen Zahlen, Zifferblattdruck nach DIN 41091. Schwarze Balkenzeiger für Stunden- und Minutenanzeige, bzw. rot für Sekundenanzeige. Batteriebetrieb.

Funkuhr 1,5V für innen
250x250 mm #82548 164,00€
300x300 mm #82549 166,00€
400x400 mm #82550 232,00€

Quarz-Batterie-Uhr 1,5V für innen
250x250mm #82551 123,00€
300x300mm #82552 125,00€
400x400mm #82553 189,00€



Innenuhr rund

einseitig, schlagfestes Kunststoffgehäuse, mattierter Rand, flaches stoßgeschütztes Plexiglas. Weißes Metallzifferblatt mit schwarzen arabischen Zahlen, Zifferblattdruck nach DIN 41091. Schwarze Balkenzeiger für Stunden- und Minutenanzeige, bzw. rot für Sekundenanzeige. Batteriebetrieb.

Funkuhr 1,5V für innen
Ø 265 mm #82554
Ø 315 mm #82555
Ø 415 mm #82556

Quarz-Batterie-Uhr 1,5V für innen
Ø 265 mm #82557
Ø 315 mm #82558
Ø 415 mm #82559



Schwimmbad-Thermometer

Die wichtigsten Daten gleich in der Überwachungszentrale zur Hand. Aufzeichnungen mit bis zu 8 Sendern möglich. Für Freibäder, Hallenbäder, die Temperaturaufzeichnungen machen müssen. Keine umständliche Handaufzeichnung. Messdaten werden automatisch per Funk auf die Basisstation gesendet, rund um die Uhr. Leichte Archivierung auf dem PC in Excel. Messen Sie die Wassertemperatur direkt im Becken, nicht im Rohrsystem, der Temperaturunterschied liegt oft bei 1°C niedriger im Becken. Überwachen der Wassertemperatur mittels 1 Funksender mit 2m Kabelfühler und der Außenluftfeuchte mit 1 Temperatur-Feuchte-Sender, Reichweite der Sender bis zu 100m Freifeld (im Lieferumfang enthalten) Gleichzeitige Überwachung möglich von bis zu 8 Messstellen mittels Sender und Überwachung der Raumtemperatur und Feuchte an der Basisstation

Technische Daten Basisstation

Zur Überwachung von Temperatur 0°...+50°C, Genauigkeit +/- 1°C und Feuchte (1...99%, Genauigkeit +/- 3% von 35...75%) • Höchst- und Tiefstwerte mit Zeit und Datum der Speicherung • Alarm bei Unter/Überschreiten von frei einstellbaren Temperatur- und Feuchtwerten auch bei allen Sendern • Alarmevent-Funktion • abrufbar über Display oder am PC mit USB Schnittstelle, einfache Übertragung mit Mausclick • PC-Software
#82453

Temperatur-Sender

Temperatur-Sender für Schwimmbadthermometer
Temperaturanzeige
2m Kabelsensor
Messbereich -40°...+60°C
Reichweite Freifeld bis 100m
Maße L128xB41xH19mm
#82454



Temperatur-Feuchte-Sender

für Schwimmbadthermometer
Mit Temperaturanzeige und Luftfeuchtigkeit
Messbereich Temperatur -40°...+60°C
Messbereich Luftfeuchte 1...99%
Reichweite Freifeld bis 100m
Maße L160xB43xH23mm
#82455



Infrarot Thermometer

im robusten und praktischen Pistolengehäuse zum berührungslosen Messen von Temperaturen. Messbereich -30 bis +260°C, Data-Hold, Zuschaltbarer Ziel-Laser Max/Min-Wert-Anzeige, beleuchtete Anzeige. #82460

Außen- und Innenthermometer +Hygrometer

Meßbereich
Innentemperatur 0 bis +50 Grad
Außentemperatur -40 bis +70 Grad
Innenluftfeuchte 20 bis 99%
#82452



Schwimmthermometer

Länge 250mm
#82504



Schwimmthermometer mit Kugel

Länge 200mm #82505
Länge 270mm #82506

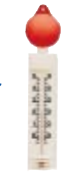

Analog Thermometer

Schwimmfähig, einfach ins Becken legen.
Messbereich 0 bis 40°C
Farbe rot Ø185mm #82500
Farbe blau Ø185mm #82501
Farbe Silber Ø185mm #82509
Farbe schwarz Ø185mm #82513

Bade-Boyenthermometer

Schwimmfähig, einfach ins Becken legen. Messbereich 0 bis 40°C
Länge 550mm #82510

* Nachfolgemodell *
Digital Thermometer
schnelle Messung und sehr gute Ablesbarkeit der Ergebnisse durch die große LCD-Anzeige
#82450



Kopf- oder Fußstütze Premium

Holz natur, formschöne, saubere Handwerksarbeit, B390xT360xH110mm, Gew. 1,1kg
#76046

Kopf- oder Fußstütze Standard

Holz natur, Maße: B400xT310xH85mm, Gew. 1,1kg
#76045

Kopf- oder Fußstütze verstellbar

Holz natur, in der Höhe von 70-270mm mit Holzstab stufenlos verstellbar, stabile Ausführung, Maße: BxT 400x370mm, Gew. ca. 1,7kg
#76044

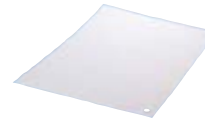

Sitzunterlage

für Dampfbad und Sauna
53x40cm. Auch als Einwegunterlage verwendbar. Platzsparend, preisgünstig, hygienisch. Preisangabe gilt für 1 Pack mit 100 Stück
#76070

Brillenablage Classic

Zweckmäßige, formschöne Ablage für Brillen. Ideal für den Sauna- und Bäderbereich geeignet. Ganz aus Holz gearbeitet. B17xH39xT7cm für 4 Brillen #76041
für 6 Brillen #76049



Kippliege Florida

Das Merkmal dieser erfolgreichen und bewährten Produktsreihe ist das breite Aluminium-Profilrohr der Kippliege. Der Oberteil aus Stahlrohr ist klappbar, verzinkt und hohlraumgeschützt. Diese Kippliegen eignen sich bestens für den Nassbereich von Hallenbädern. Durch die Vielzahl an zur Verfügung stehenden Gestellfarben und KARATEX-Dessins ergeben sich viele Kombinationsmöglichkeiten für Wellnessmöbel für alle Ambiente von klassisch bis modern. Gestellfarben: silber, platin, grau metallic, weiss und champagne. Bespannung: bordeaux, blau, gelb gestreift, weiss, gelb, hellgrau, türkis, schwarz, olive, crema, sand, rot, bernstein und taube. Höhe: 118cm, Breite 67cm, Kniehöhe 45cm, Länge gekippt 166cm
Gestell weiß oder platin #65052
Gestell silber, grau metallic oder champagne #65053

Kippliege Bermuda

Der Klassiker wenn es um Komfort und Qualität geht. Die Bermuda-Kippliege ist als ideale Entspannungsliege besonders beliebt und stabilitätsmäßig auch für starke Belastungen ausgelegt.
Gestellfarben: platin oder weiss
Bespannung: blau, weiß, gelb, türkis, olive, rot, bernstein, taube und gelb gestreift
Höhe: 117cm
Breite: 64cm
Kniehöhe: 45cm
Länge gekippt: 166cm
#65050

zusätzliche Hohraumversiegelung

#65051





Schwalldusche

mit Haltebügel aus Edelstahl, Decken- oder Wandmontage möglich, bestens geeignet für den gewerblichen Einsatz. Behälter aus langlebigem Lärchenholz für 10l Wasser, innen wasserundurchlässig beschichtet, außen farblos lasiert, Zugkette 700mm Länge mit Kipphebel - deshalb nur geringer Kraftaufwand zum Kippen notwendig, Schnellkupplung 1/2" für Wasserzulauf mittels Druckschlauch, Wasserstandshöhe von 4,5 bis 7,5l mit Schwimmerventil einstellbar, inkl. Querstange und Befestigungsmaterial aus Edelstahl. Gesamt-Gew. 6,2kg **#76047**

Duscheimer

Eimer Schwalldusche Außenausführung
 • Wasserinhalt am Füllventil einstellbar von ca. 5,5 bis 15Liter
 • Eimerdurchmesser oben ca. 43cm
 • Eimerhöhe außen ca. 31,5cm
 • Abstand Wasserschwall von Wand bei Standardmontage ca. 50cm
 • inklusive kompletter Aufhängevorrichtung aus rostfreiem Edelstahl
 • mit durchgehender stabiler Drehachse
 • Montage sowohl an der Wand als auch unter der Decke möglich
 • Wasseranschluss entweder mit Duschschlauch direkt oder über 90° C
 • Schlauchverschraubung und Druckschlauch
 • Gesamtgewicht ohne Wasser (Eimer, Aufhängung, Seil und Ventil ca. 12kg **#76038**



Wandhalter

für 3/4" Kneippschlauch **#76055**
 für Kneippschlauch 1/2" **#76056**



Wandventil

schwere Ausführung mit Rückflussverhinderer 3/4" Wandanschluss mit 3/4" Schlauchanschlussgewinde **#76059**
 1/2" Wandanschluss mit 3/4" Schlauchanschlussgewinde **#76060**



Kneippschlauch

ohne Wandhalterung, mit Überwurfmutter in bester Profi-Qualität. 2,5m langer Schlauch, doppelwandig, lebensmittelecht, mit Metallauslaufhülse.

3/4 Überwurfmutter, 3/4 Schlauch
 Farbe: Weiß **#76050-W**
 Farbe: Schwarz **#76050-S**

1" Überwurfmutter, 3/4" Schlauch
 Farbe: Weiß **#76051-W**
 Farbe: Schwarz **#76051-S**

1/2" Überwurfmutter, 1/2" Schlauch
 Farbe: Weiß **#76052-W**
 Farbe: Schwarz **#76052-S**



Strahldüsen Kneippschlauch

ohne Wandhalterung mit verstellbarer Strahldüse, Überwurfmutter in bester Profi-Qualität, 2,5m langer Schlauch, doppelwandig, lebensmittelecht.

3/4" Überwurfmutter mit 3/4" Schlauch
 Farbe: Weiß **#76053-W**
 Farbe: Schwarz **#76053-S**



Magic Towel

Wedeltuch 370g/m² - weiß **#76012**



Klangschale

Klangschalenanwendung in der Sauna beruhigt und bietet Ihren Gästen noch mehr Entspannung. Sie bereichern Ihr Saunangebot um ein weiteres Highlight. Bieten Sie Ihren Saunagästen ein besonderes Erlebnis! Klangschale ca. 1500 -1800g, ca. 25cm Durchmesser
 Textil-Ring 16cm Durchmesser
 Spezialklöppel in Rot **#76006**



Sauna-Hocker eckig

aus Holz natur, wird mit fertig montierten Standfüßen geliefert
 Maße: B40xH43xT28cm
 Gewicht: ca. 2,4kg **#76025**

Sauna-Hocker rund

aus Erle ø30cm, Stabiler Hocker, aus Erle gefertigt. Mit Eingriffslöchern zum einfachen Transport. **#76034**

Fußbadewanne

Lärche natur (ca. 16Liter Inhalt) Robuste Fußwanne aus unbehandeltem Lärchenholz, mit Metallreifen gebunden. Abmessungen ca. 20cm hoch, Griffdauben 29,5cm hoch, Durchmesser oben 40cm, Durchmesser unten 35cm. **#76043**

Waage

Und weil sich über nichts schöner streiten lässt als über Geschmack, gibt es diesen Klassiker auch mit schwarzem Belag in zwei weiteren Ausführungen, mit weißem oder schwarzem Gehäuse. Allen gemeinsam ist der verchromte Schutzring, die Trittfläche aus hautfreundlichem, gerilltem Naturkautschuk, das klassische Zeigerwaagendesign und die robuste, aber präzise Wiegemechanik. Farben: schwarz, weiß, weinrot, nachtblau
 Technische Daten:

Tragkraft: 150kg
 Teilung (g): 1kg
 Maße (BxHxT): 303x118x470mm
 Eigengewicht: 3,5kg
 Funktionen: Nullstelleinrichtung, Transportsicherung
 CE: CE 0123 **#82512**



*** Nicht lieferbar ! ***

Sauna-Uhr

Spezialuhren mit speziell behandelte Holzgehäuse ermöglichen einen professionellen Einsatz dieser hochhitzebeständigen Saunauhren in jeder privaten und kommerziellen Sauna. Für den Einsatz in Saunakabinen (bis ca. 120 °C!) ausdrücklich geeignet. Ayous Holzgehäuse, reißt nicht bei extremen Temperatur- und Luftfeuchtigkeitschwankungen.
 Schutzart IP 31 (EN 60 529).
 Ausführung:
 Spezial-Synchronuhrwerk, Netzbetrieb 230 V/50Hz
 150mm **#76035**
 220mm **#76036**
 230x230mm **#76037**

Fußbecken

eckig, weiß aus hochwertiger Keramik, für Festanschluss oder zum freien Aufstellen, feine Maserungen in der Glasur und geringe Farbtonabweichungen sind durch die Fertigungsart möglich, inkl. Ablaufanschluss 1 1/2"x70mm mit Überlaufrohr verchromt, max. Wasserstandshöhe 115mm, Innenmaße: BxH ca. 320x175mm, Außenmaße: ca. B360xH230mm, Gew. ca. 14,9kg **#82485**



Fußbecken

rund, weiß aus hochwertiger Keramik, für Festanschluss oder zum freien Aufstellen, feine Maserungen in der Glasur und geringe Farbtonabweichungen sind durch die Fertigungsart möglich, inkl. Ablaufanschluss 1 1/2"x70mm mit Überlaufrohr verchromt, max. Wasserstandshöhe 115mm, Innenmaße: BxH 360x175mm, Außenmaße: B400xH230mm, Gewicht: ca. 14,9kg **#82486**



Doppelfußbecken

aus hochwertigem GFK-Kunststoff weiß (andere RAL-Farbtöne auf Anfrage), mit Standfüßen, Ablaufanschluss 1 1/2", inkl. Überlaufrohr Maße: Ø 31mm, Länge 380mm; Becken-Innenmaße: BxHxT 295x390x380mm, Außenmaße: L800xH500xB-530mm, Gew. 16kg **#82487**



Doppelfußbecken

als Einbaumodell ohne Außenwand-Verkleidung und ohne Standfüße, aus hochwertigem GFK-Kunststoff weiß (andere RAL-Farbtöne auf Anfrage), mit Standfüßen, Ablaufanschluss 1 1/2", inkl. Überlaufrohr Maße: Ø32mm, Länge 380 mm; Becken-Innenmaße: B295xH390xT380mm, Außenhöhe 390mm, Gew. 6,5kg **#82488**





Türgriff
Set für Glastüren 6-10mm Holz, für 6mm Bohrung
#85144

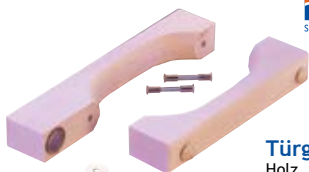

Türgriff
Holz, für 6mm Bohrung
Set #85142



Lampenschirm Ecke
Holzblendschirm-Eckleuchte aus Schichtholz, fertig montiert, geeignet für Innenleuchte oder Winkelfassung, Maße BxHxT 230x310x230mm, Gew. ca. 1,1kg
#82489



Leuchte mit Glaskuppel
mit Metallreflektor E27, bis max 40W IP 54 VDE geprüft, für Blendschirme
#82494



Lampenschirm
Holzblendschirm groß aus Schichtholz, fertig montiert, geeignet für Innenleuchte oder Winkelfassung, Maße: BxHxT 280x300x185mm, Gew. 730g
#82493



* Nachfolgemodell *

Türgriff
Set für Glastüren 6-10mm Aussenseite aus gefrorenem Glas, innenseite aus Holz, für 6mm Bohrung
#82495



Rollenschnapper
mit Schließfalle, Rolle höhenverstellbar 3kg Federschließkraft #82496
6kg Federschließkraft #82483
9kg Federschließkraft #82484



Griff Set
für Glastüren 6-10mm, Bohr- abstand 200mm, M6 Gewinde, L,B,H: 300x19x64mm, mit Befestigungsmaterial
#82499



Bodenmatte
Weiches und fußfreundliches PE für Sauna, Dusche, Dampfbad und Schwimmbad. Farben: blau, beige, graphit. Breite: 58cm lfm. #82498



Halter für Gehhilfe
Einfache und sichere Fixierung der Gehhilfen, auch zum Aufhängen von anderen Geräten geeignet
#82497



Kunststoff Saunaläufer
Rutschhemmender Kunststoffläufer, ideal für Saunainnenräume geeignet. Farben: Beige oder grau.
Bei Abnahme ganzer 10m-Rollen sind auch folgende Farben lieferbar: beige, grau, altweiß, grün, braun, rot, schwarz, blau
80cm breit lfd. Meter. #97055
100cm breit lfd. Meter. #97056



Sauna-Hygrotherm
weißes Makrolon, ø120mm, Thermo- und Hygrometer
#76021



Sauna-Hygrotherm
ø130mm, Thermo- und Hygrometer
#76030



Hygrometer
weißes Makrolon, ø120mm
#76022



Hygrometer
ø130mm
#76031



Thermometer
weißes Makrolon, ø120mm
#76023

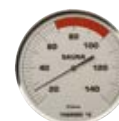

Thermometer
ø130mm
#76032



Doppelinstrument
bestehend aus Thermometer und Hygrometer im eckigen Holzrahmen
Maße: B300xH155xT28mm Gew. ca. 500g #76020

* Nachfolgemodell *



Hygrometer
in rundem Holzrahmen Durchmesser 155mm
#76028

Sauna-Hygrotherm
in rundem Holzrahmen Durchmesser 155mm
#76027

Thermometer
in rundem Holzrahmen Durchmesser 155mm
#76029



Sauna Sanduhr
mit fabigen Sand, 15Min. Laufzeit, Laufzeitgenauigkeit +/- 2 Minuten, Drehgestell aus Holz natur, (Geschmacksmusterschutz), Maße: BxHxT 55x320x25mm, Gew. 320g
grün #82509-grün
blau #82509-blau
weiß #82509-weiß
rot #82509-rot
silber #82529
schwarz #82513



Sauna Sanduhr
Laufzeitgenauigkeit +/- 2 Minuten, für Vitalbäder, Wärme- und Infrarotkabinen geeignet, Drehgestell aus Holz natur, Glaszylinder mit rotem Sand, (Geschmacksmusterschutz), Maße: BxHxT 55x320x25mm, Gew. 320g
Sanduhr 20 Min. #82490
Sanduhr 30 Min. #82491

NEU



Baderegeltafel
für Dampfbad in deutscher Sprache, laminiert, wasser-, dampf- und abriebfest, 2-farbig illustriert (Urheberrechtsschutz), Maße: BxH 340x217mm, Gew. 35g #82900

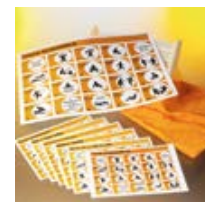

Saunaregeltafel
für Sauna in deutscher Sprache, Din A4, wasser-, dampf- und abriebfest
#82901



Saunaregeln
12 lustige Bildmotive 215x300mm laminiert International
Acylglas 195x297mm 360g #82902



Saunaanleitung
30x42cm Chromosulfatkarton
#76039



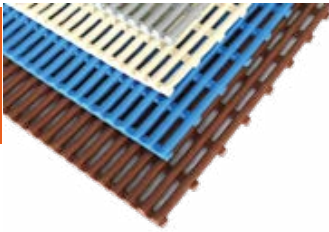

EHA Saunamatte

Mit den neuen EHA - Matten PVC-frei Aus Thermolast® werden neue Maßstäbe im Bereich der Bodenmatten für Nassbereiche gesetzt. Durch die hohe Temperaturbeständigkeit sowie die angenehme und warme Haptik eignet sich die EHA Matte PVC Frei insbesondere auch für Saunen. Die Matten sind robust, hygienisch und mit allen gängigen Reinigungsverfahren zu säubern sowie durch die hohe Elastizität einfach in der Handhabung. Die nach DIN 51097 geprüften Eigenschaften für nassbelastete Barfußbereiche gewährleisten eine optimale Rutschhemmung.

Technische Daten

Material: THERMOPLAST K
 Lieferbarebreiten: 40-120cm
 Gewicht: ca. 5,4 kg/qm
 Rutschhemmung Bewertungsgruppe C nach DIN 51097
 Temperaturbeständigkeit -5°C bis +80°C kurzfristig bis 100°C
 40cm #94050
 50cm #94040
 60cm #94030
 80cm #94020
 100cm #94010
 120cm #94000



Birken-Whisk

Von Hand geschnitten, fachmännisch gebunden und schonend getrocknet. Diese Birken-Whisks sind für alle Anwendungen geeignet. Lange haltbar und robust. Länge ca. 45-47cm #76005



Sauna Aufgussuhr

Holz B25xH36cm
 ohne Einschubkarten #76033
 mit Einschubkarten #76040



Saunaofensteine

20kg 5-10cm #76042



Holzlöffel

mit Lederband zum Aufhängen #76001



Aufgusswanne

Aufgusswanne aus Lärchenholz natur, max ca. 17l Inhalt mit wasserdichtem Kunststoffeinsatz, mit Tragekette, Maße oben: BxH 400x200mm (mit Handgriff 300mm), Gewicht: ca. 4150g #76008

Schöpfkelle

Ca. 80 cm Länge, Holz natur, handgeschnitzt für die gewerbliche Aufgusszeremonie oder zur Schaufensterdekoration, passend zu Aufgusswanne, Mulde LxH ca. 230x150mm, Inhalt ca. 900ml, Gewicht ca. 840g #76007



Aufgusseimer

Kupfereimer 5 Liter mit angenietetem Holzgriff #76010

Kupferlöffel

mit angesetztem Holzgriff #76011



Aufgusseimer

Aufgusseimer Lärchenholz natur, 5l Inhalt, mit Kunststoff-Einsatz für die gewerbliche Sauna, Maße oben: 250x200 mm (mit Handgriff 300 mm), Gewicht ca. 1,5kg #76000

Kunststoff-Einsatz

#76003

Saunaduftkonzentrat

Unsere Saunaduftkonzentrate werden aus naturreinen und naturidentischen ätherischen Ölen hergestellt. Sie befreien die Atemwege, fördern die Durchblutung und steigern die Abwehrkräfte. Durch die Vielfalt der Düfte wird Ihr Saunagang zum Erlebnis. Unsere Saunaduftkonzentrate verdampfen ohne Rückstände. Überzeugen Sie sich von der Qualität und der breiten Duftpalette!

Anwendung: Saunaduftkonzentrat sollte in einer geringen Konzentration (abhängig von individuellen Bedürfnissen und Arten der Duftnoten) von 5-30ml Konzentrat auf 1 Liter Wasser angewandt werden.

Sicherheitshinweis: Nur mit Wasser verdünnt anwenden. Das Produkt ist entzündlich. Von Zündquellen fernhalten. Nicht in der Saunakabine lagern. Bewahren Sie das Produkt für Kinder unzugänglich auf.

200ml #11500
 1l #11501
 3l #11502
 5l #11503
 10l #11510
 30l #11509



Dampfbadkonzentrat

Dampfbadkonzentrate werden aus naturreinen und naturidentischen ätherischen Ölen hergestellt. Durch die Zugabe von Wasser entsteht gebrauchsfertige Dampfbademulsion.

1 Liter Dampfbad-Konzentrat mit 9 Liter Wasser vermischen.

Ihre Vorteile:

- Sie benötigen weniger Lagerplatz
- Das Entsorgen von großen Leergebinden wird überflüssig
- Das Tragen von schweren Kanistern (z.B. 30 L Kanister) entfällt
- Sie setzen so viel Emulsion an wie Sie benötigen

1l #11510
 3l #11511



Dampfbademulsion

Warda Dampfbademulsionen werden wie Saunaduftkonzentrate aus naturreinen und naturidentischen ätherischen Ölen hergestellt. Dampfbademulsionen verstärken den positiven Effekt des Dampfbades auf die Atemwege und die Durchblutung. Die ideale Kombination von Wärme, Feuchtigkeit und Dampfbad-Emulsion entkrampft, reinigt und entspannt. Dieses Produkt ist anwendungsfertig und verdampft ohne Rückstände. Kann mit allen marktüblichen Dosierpumpen und Dosiersystemen verwendet werden. Dampfbademulsion wird direkt aus dem Liefergebinde dosiert oder in anlagenspezifische Behälter nachgefüllt. Die einzustellende Zugabe-menge der Dosieranlage ist stark abhängig von individuellen Bedürfnissen und den einzelnen Duftnoten.

1l #11505
 3l #11506
 5l #11507
 10l #11512
 30l #11513



Lieferbare Duftnoten

Akazienblüte, Alaska, Alpenkräuter, Amaretto, Ananas, Anis, Anis-Fenchel, Aperol, Asiatraum, Banane, Bambus, Basilikum, Bratapfel, Bergamote, Bergkräuter, Bergkräuter-Limone, Birke, Blutorange, Blueberry, Blue Eis, Cassis, Cedernholz, Champagner, Chili, Citro, Citro-Apfel, Citro-Honig, Citro-Minze, Citro-Orange, Citro-Limone, Citro-Melisse, Citrus, Cypress, Eislimone, Eismaracuja, Eisminze, Eiskivi, Eisananas, Eisorange, Erdbeere, Erdbeere-Pfeffer, Erdbeere-Rhabarber, Erotic, Enzian, Euka-Citro, Euka-Gold, Eukalyptus, Euka-Menthol, Euka-Minze, Euka-Orange, Evergreen, Exklusiv, Fenchel, Fichtennadel, Finnische Sauna, Flieder, Fresh Geranium, Kirsche, Kirsche-Kokos, Kirsche-Minze, Kiwi, Kokos, Kräutermischung, Lakritze, Latschenkiefer, Latschenkiefer-Citro, Lavendel, Lavendel-Melisse, Lemongras, Limone, Lindenblüte, Litschi, Margarine, Magnolie, Maharadscha, Maiglöckchen, Mandarine, Mandelblüte, Mango, Maracuja, Märchenwald, Medi-Fit, Melisse, Menthol, Minzbeere, Minze, Minze-Apfel, Myrrhe, Nordlicht, Nuss Mix, Orange, Orange-Honig, Orange-Melisse, Orchidee, Papaya, Paradies, Passion Blume, Patchouli, Pfeffer, Pfefferminz, Pfefferminz-Orange, Pfirsichblüte, Pfirsich, Pfirsich-Mandarine, Pina Colada, Polar, Rhabarber, Rhabarber-Apfel, Rose, Rosenholz, Rosmarin, Rosmarin-Minze, Rote Johannisbeere, Roter Apfel, Salbei, Sandelholz, Sanddorn, Schoko, Schoko-Minze, Sibirische Birke, Sibirischer Wind, Schweizer Kräuter, Sibowitz, Sonnenaufgang, Sommer Wind, Spanische Träume, Tanne, Thymian, Tropic, Tutti-Frutti, Vanille, Vanille-Kokos, Wacholder, Wacholder-Citro, Waldfrüchte, Weihachtsduft, Weihnachtsgebäck, Wilder Kürbis, Williams-Christ Birne, Wintertraum, Wintermärchen, Ylang-Ylang, Zimt, Zimt-Apfel, Zimt-Orange, Zirbelkiefer

Haar- und Händetrockner

40



Warmluftdusche
Vandalensicheres Kunststoffgehäuse, höhenverstellbar mit HF Radartechnik
Luftausstoß 258m³/h
25x121x37,9cm
#85020



Warmluftdusche
Vandalensicheres Kunststoffgehäuse, höhenverstellbar mit Spiegel und HF Radartechnik
Luftausstoß 258m³/h
25x121x37,9cm
#85045

Warmluftdusche

Vandalensicheres Kunststoffgehäuse, Fixgerät mit HF Radartechnik
Luftausstoß 258m³/h
24,5x30x30,5cm
#85010



Haartrockner TH-C1

Der neue Haartrockner im stylischen Design. Der starke Motor sowie der optimierte Düsenaustritt sorgen für eine hohe Luftgeschwindigkeit (von 170 km/h) - ausschlaggebend für die Trockenleistung eines Haartrockners - die Haare sind in Rekordzeit trocken. Dadurch werden Energiekosten gespart, der Durchlauf im Bad erhöht und Staus vermieden. Die neue Trocknergeneration der Highspeed Compact Klasse mit dem Qualitätsniveau "Made in Germany".
Mit der Möglichkeit das Gerät auf die Höheneinstellung H-C1 zu montieren, lässt sich der Haartrockner optimal auf die „passende“ Körperhöhe einstellen. Die optimale Lösung für kinder-, senioren- und behindertengerechtes Haaretrocknen in Sportstätten, Schwimmbad, öffentliche Einrichtung oder Fitnessstudio.

Ausstattung:
Klasse Highspeed Compact, Ein-/Ausschalten berührungslos, Gehäuse-Material ABS-Kunststoff weiß, Netzstecker Elektrischer Festanschluss optional möglich, Sensor-Sicherheitsabschaltung, Sicherheits-Temperaturbegrenzer, Thermo-Schmelzsicherung, Montageplatte, Montage auf Höheneinstellung möglich, Wandbündig / hintergriffsicher
85075



Höhenverstellung für Haartrockner TH-C1

Haartrocknung in Komforthöhe - individuell einstellbar. Sicher, praktisch und funktionell. Die ideale Lösung für kinder-, senioren- und behindertengerechtes Haaretrocknen in Sportstätten, Umkleekabinen, Schwimmbädern oder Therapiezentren. Flachschlitten-Bauweise mit Gewichtsausgleich und integrierter, verdeckter Netzanschluss-Dose. Verstellbereich 55 cm, stufenlos. Geeignet für Haartrockner TH-C1.
Technische Daten
Abmessungen B140/T76/H1040 mm
Gewicht 4.5kg
#85077



Münzautomat

Elektronisch und spritzwassergeschützter Münzautomat für Sauna und Wellness. Elektronik im Inneren spritzwassergeschützt einstellbar von 1-320 Min., Münzvorwahl 1-4 Münzen oder Wertmarken (bei Bestellung bitte angeben), Stahlblechgehäuse weiß/silber, 230 V/50 Hz, Maße: BxHxT 160x260x110mm, Gewicht: 3,5kg
#85071



Wertmarken

Wertmarken 100-Stück-Paket, zu Münzautomaten #85071, aus Messing, Maße: Ø 25mm, Stärke: 2mm
#85072



41



Händetrockner TT 1800 E

Der leise Händetrockner im klassischen Design. Mit kräftigem, hygienischem Warmluftstrom für schnelle, angenehme Händetrocknung. Einfachste, servicefreundliche und wirtschaftliche Wandanbringung, ohne das Gerät zu öffnen, dank integrierter, abnehmbarer Montageplatte und einfachen, betriebsfertigen Anschluss mit Netzstecker. Das schlagfeste ABS-Gehäuse und der wartungsfreie, leise Motor garantieren eine lange Lebensdauer. Individuell einstellbare Sensor-Sicherheitsabschaltung nach ca. 4 Minuten (werkseitige Voreinstellung).

Ausstattung
Berührungsloses Ein-/Ausschalten, Gehäuse-Material schlagfestes ABS weiß, Netzstecker, Sicherheits-Temperaturbegrenzer, Thermo-Schmelzsicherung, Nennleistung 1800Watt, Luftstrom 38.00l/s, Relative Trocknungszeit ca. 235Sek. s Abmessungen B270/T160/H330mm, Gewicht 3.50kg, Schutzklassell
#85081



Händetrockner XT 3001

Ein starker, konzentrierter Luftstrom streift das Wasser mit rasanten 540 km/h beidseitig von den Händen ab. Die Hände sind in ca. 10 Sekunden trocken! Der bürstenlose Motor ermöglicht eine Laufzeit von bis zu 3000 Std. oder ca. 1 Mio. Nutzungen. Vier Infrarot-Sensoren aktivieren den Händetrockner berührungslos - eine hygienische, einfache und sichere Bedienung auch für Menschen mit Behinderung und Kinder. Das von den Händen abgestreifte Wasser wird in einem leicht entleerbaren, verriegelbaren Wassersammelbehälter aufgefangen. Die elektronische Anzeige signalisiert, wann der Wassersammelbehälter entleert oder der HEPA Filter gewechselt werden muss. Zur Geräuscheduzierung kann die Motordrehzahl über einen Schalter von 1000 auf 700Watt gedrosselt werden. Optimal für hochfrequentierte Standorte oder bei verschmutzter Raumluft: ein zusätzlicher MESH-Filter zum Schutz von Motor und HEPA Filter. Highspeed Klasse, Berührungsloses Ein-/Ausschalten, Gehäuse-Material Antibakterieller, schlagfester ABS Kunststoff Gehäusefarbe weiß oder Silber oder schwarz, Nennleistung 1000, Schalldruckpegel 80db, Relative Trocknungszeit ca. 10Sek. Abmessungen B330/T230/H660mm, Gewicht 9kg
#85080



Händetrockner ST 2400

Der vandalensichere Händetrockner für alle Einrichtungen, bei dem es auf schnelles, angenehmes Händetrocknen mit einem robusten Gerät ankommt. Für öffentliche Einrichtungen, Restaurants, Hotels, Schulen, Sporthallen, Gewerbebetriebe. Vandalensicheres Stahl-Gehäuse weiß emailliert. Diebstahlsichere Befestigung. Wandbündig und hintergriffsicher. Alle Komponenten sind für höchste Beanspruchung ausgelegt, wartungsfrei und langlebig - mit 5 Jahren Garantie. Die optimierte, drehbare Luftaustrittsdüse konzentriert den Luftstrom und sorgt für effektive, schnelle Händetrocknung - energiesparend und wirtschaftlich.

E Emaille #85091
ES Edelstahl #85092



Händetrockner T-C1

Der neue AirStar Händetrockner überzeugt mit hervorragender Leistung, modernem Design, einfachster Montage und berührungsloser Aktivierung. Das Gerät mit dem besten Preis-/Leistungsverhältnis in seiner Klasse. Der neue Trockner der Highspeed Compact Klasse wurde entwickelt mit der anspruchsvollen starmix Technologie und dem Qualitätsniveau "Made in Germany". Ob Ladengeschäft, Büro, Praxis, Hotel oder Gaststätte, öffentliche Einrichtung oder Fitnessstudio - der AirStar glänzt in jedem Sanitärbereich und sorgt für Hygiene und optimale Trocknung in 17 Sekunden.
#85093





Handhaartrockner HFSW 12

mit extrem hohem Qualitätsstandard für hochwertige Hotel-/ Gästebäder, Wellness-, Fitness-, Saunaeinrichtungen. Sicherheits-Wandhalter mit sensorgesteuertem Nachtlicht. Für elektrischen Festanschluss. Mit Sicherheits-Netztrennschalter nach VDE 0720.

Technische Daten

Eine Leistungsstufe 1200 Watt
1 Luftgeschwindigkeit
Sicherheits-Temperaturbegrenzer
Abmessungen mit Wandhalter B240/T125/H200mm
#85085

Handhaartrockner HFTW

mit extrem hohem Qualitätsstandard für hochwertige Hotel-/ Gästebäder, Wellness-, Fitness-, Saunaeinrichtungen. Sicherheits-Wandhalter mit sensorgesteuertem Nachtlicht. Für elektrischen Festanschluss. Mit Sicherheits-Netztrennschalter nach VDE 0720.

Technische Daten

3 Leistungsstufen
Cool-600Watt-1200Watt
2 Luftgeschwindigkeiten
Sicherheits-Tastschalter „on/off“
Sicherheits-Temperaturbegrenzer
Wandhalter mit Netztrennschalter ja
Abmessungen mit Wandhalter B240/T125/H200mm
#85084



Handhaartrockner HFXW

Das Spezialmodell für den Einsatz in stärker frequentierten Bereichen (z.B. Hotels, Restaurants, Fitnessstudios und Sportstätten, Campingplätzen, Schwimmbädern, SPA's und Saunen). Mit AC Long-Life Kollektormotor, separatem Wandhalter, Sicherheits-Temperaturbegrenzer und Sicherheits-Tastschalter. Im Lieferumfang sind zwei unterschiedlich breite Ondulierdüsen und ein separater Wandhalter enthalten.

Lieferzustand: mit Schutzkontaktstecker.

Technische Daten

3 Leistungsstufen
Cool-1.000Watt-2.000Watt
2 Luftgeschwindigkeiten
Sicherheits-Temperaturbegrenzer
Abmessungen mit Wandhalter B222,5/T90/H281mm
#85086

Handhaartrockner TB-C1

Das beliebte Schlauchgerät im neuen, stylischen Design. Der starke 500 W- Motor sowie der optimierte Düsenaustritt sorgen für eine hohe Luftgeschwindigkeit (von 170 km/h) - ausschlaggebend für die Trockenleistung eines Haartrockners - die Haare sind in Rekordzeit trocken. Dadurch werden Energiekosten gespart, der Durchlauf im Bad erhöht und Staus vermieden.

Die neue Trocknergeneration der Highspeed Compact Klasse wurde entwickelt mit der anspruchsvollen Technologie und dem Qualitätsniveau „Made in Germany“. Ob Schwimmbad, öffentliche Einrichtung oder Fitnessstudio. Der AirStar TB-C1 glänzt in jedem Sanitärbereich und sorgt mit seinem langen Schlauch und der handlichen Ondulierdüse für komfortables Hairstyling.

Ausstattung

Klasse Highspeed Compact
Ein-/Ausschalten Düsenschalter, automatisch
Elektrischer Festanschluss nein, optional möglich
Sensor-Sicherheitsabschaltung
Sicherheits-Temperaturbegrenzer
Thermo-Schmelzsicherung
Laufzeit (Automatische Abschaltung) 240Sek.
Abmessungen B322/T182/H500mm
#85079



Konsolen und Kleiderbügel



Ablagekonsole

300 mm lang, mit vorderer Aufkantung, aus gezogenem Profil.
Ausladung:
60mm weiß kunststoffbeschichtet **#81170**
60mm eloxiert **#81181**
100mm weiß kunststoffbeschichtet **#81171**
100mm eloxiert **#81182**
150mm weiß kunststoffbeschichtet **#81172**
150mm eloxiert **#81183**



Ablagekonsole

300mm lang, aus rostfreiem Edelstahl, matt gebürstet, mit vorderer Aufkantung.
Ausladung:
60mm **#81173**
100mm **#81174**
150mm **#81175**



Garderobenhaken
V2A, ohne Sicherheitsbügel
#82887



Garderobenhaken
V2A, unfallgeschützt
#82886



Kleiderbügel

aus schlag- und bruchfestem Kunststoff, mit Rockösen, Hosenbügel und nach innenstehenden Schuhhaken. (ohne Netz)
Kunststoffqualität: Polypropylen
Farbe: Grau
Breite 420mm, Höhe 750mm
#82877

Kleiderbügel

stabiler Vollkunststoff
#82872
Netz aus Nylon
#82871

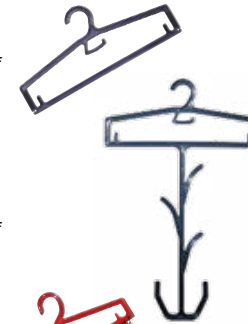

Kleiderbügel

mit Schuhhaken, stabiler Vollkunststoff
#82873
Netz aus Polyester
#82871

Kleiderbügel

mit Schuhhaken, stabiler Vollkunststoff
#82870
Netz aus Polyester
#82871



Kleiderbügel

aus schlag- und bruchfestem Kunststoff, mit Rockösen und Hosenbügel. (ohne Netz)
Kunststoffqualität: Polypropylen
Farbe: Grau
Breite 420mm, Höhe 300mm
#82878



Netztasche

aus starkem Nylongewebe, mit Messing vernickelten diebstahlsicheren Befestigungsösen.
inkl. Montage **#82879**
ohne Montage **#82881**



Kontrollschlüssel
#72465



Pfandschloss

SAFE-O-MAT® twin-coin Pfandschloss mit Münzwahl
Einsatz: Als kostenfreier Aufbewahrungsservice.
Funktion: Einwurf 1 Pfandmünze von 2 möglichen. Die Münze wird nach jeder Benutzung automatisch wieder zurückgegeben.
#72200



Pfandschloss

SAFE-O-MAT® twin-coin Pfandschloss mit 2-Münz-Einwurf
Einsatz: Als kostenfreier Aufbewahrungsservice.
Funktion: Einwurf von 2 Pfandmünzen. Beide Münzen werden nach der Benutzung automatisch zurückgegeben.
#72250



SAFE-O-TRONIC® access LS

Möbelschließsystem
 Mit SAFE-O-TRONIC® access gehört die aufwändige Schlüsselverwaltung endgültig der Vergangenheit an. Das kabelfreie Designschloss im Miniaturformat macht die Organisation elektronischer Schließanlagen so einfach und komfortabel wie nie. Die Nutzung von Schränken und Fächern wird per PIN-Code, RFID-Card oder NFC-Mobiltelefon jederzeit perfekt und ressourcenschonend organisiert. Die kapazitive Tastatur erleichtert den Einsatz in Feuchträumen, wie Schwimmbädern und Saunabereichen. Der Austausch gegen vorhandene Zylinderhebelschlösser ist denkbar einfach und kostengünstig.
#72455

Pfand- und Kassierschlösser

SAFE-O-MAT® twin-coin
 Ob für Schränke oder Fächer - überall dort, wo eine vorübergehende und sichere Aufbewahrung von Garderobe, Wert- und anderen Gegenständen erforderlich ist, erweist sich SAFE-O-MAT® als ideale Systemlösung, die höchsten Qualitätsansprüchen gerecht wird.
 Eine Fülle von Organisationslösungen und vielfältiges Zubehör gewährleisten den effizienten Betrieb der SAFE-O-MAT® Schrank-Schließanlagen, wie z.B.:

- **2-Münz-Einwurf für Pfand- und Kassiermünzen,** ermöglicht neben der komfortablen Münzwahl (erspart das Geldwechseln) auch Pfand- und Kassierbeträge bis zu 4 Euro.
- **PROMAX-Kontrollfunktion** zum Schutz vor ‚verdeckten‘ Diebstählen und falschen Verdächtigungen. Der Zylinder kann mit dem PROMAX-Schlüssel entfernt, jedoch nicht wieder eingesetzt werden.
- **Bußgeld-Funktion** zum Schutz vor unerwünschten Fachreservierungen.
- **Durchgehende Zylinder- und Münzkanäle** gewährleisten eine einfache Beseitigung von Fremdkörpern.
- **Benutzerschlüssel mit Wellenprofil** für minimierten Zylinderverschleiß.
- **Einclipbare Nummernplättchen** für flexiblen und zeitsparenden Austausch.
- Erhöhte Gewährleistung von zehn Jahren auf das Schloss unterstreicht den hohen Qualitätsanspruch. (Die 10-Jahres-Gewährleistung gilt für das SAFE-O-MAT® Schloss, ausgenommen Schließzylinder, Schlüssel, Armbänder und sonstiges Zubehör für alle Lieferungen ab dem 01.10.2008).

Kassierschloss

SAFE-O-MAT® twin-coin Kassierschloss
Einsatz: Als kostenpflichtiger Aufbewahrungsservice.
Funktion: Einwurf von 2 Kassiermünzen, die beide automatisch als „Miete“ abkassiert werden. Wahlweise mit integrierter Kompaktkassette oder mit großer Geldkassette lieferbar.
 (Auch mit 1-Münz-Einwurf erhältlich.)
 Kompakt Kassette **#72400**
 Große Kassette **#72450**

Kassierschloss

SAFE-O-MAT® twin-coin Kassierschloss multi-use.
Einsatz: Als kostenpflichtiger Aufbewahrungsservice.
Funktion: Einwurf von 1 Pfand- und 1 Kassiermünze. Die Kassiermünze wird automatisch abkassiert. Das Fach kann nun beliebig häufig geöffnet und verschlossen werden. Möchte der Gast das Fach nicht mehr nutzen, erhält er nach Drücken des Rückgabeknopfes die Pfandmünze zurück. Wahlweise mit integrierter Kompaktkassette oder mit großer Geldkassette lieferbar.
 Kompakt Kassette **#72300**
 Große Kassette **#72350**



Perlon-Armband



Kunststoff-Armband



- Perlon-Armband mit Metall-Dornschnelle **#82850**
- Perlon-Armband mit Metall-Klemmschnelle **#82851**
- Perlon-Armband mit Kunststoffschnelle **#82852**
- Perlon-Armband mit Kunststoff-Nummernschnelle **#82853**
- Kunststoff-Armband mit Kunststoffschnelle **#82854**
- Kunststoff-Armband mit Kunststoff-Nummernschnelle **#82866**
- Kunststoff-Schiebeschlaufe mit Metallspaltring **#82855**
- Perlon-Schlüsselschlaufe **#82856**
- Schlüsselbox **#82857**
- Schlüsselhalteniete **#82858**
- Sperrniete **#82859**
- Alunummernplättchen **#82860**
- Alunummernplättchen für Schlüsselbox **#82861**
- Alunummerplättchen mit Klemmflügel **#82862**
- Nummerierung f. Alunummerplättchen **#82867**
- Kunststoff-Nummernplättchen **#82863**
- Kunststoff-Nummernplättchen f. Box **#82864**

Kunststoff Armbänder

sole- und salzwasserbeständig
 mit Edelstahldornschnelle, in verschiedenen Farben
#82865

Kunststoff-Armband



Einwegarmband
 VE 1000 Stck. Stabiler Vollkunststoff, 12 Farben lieferbar
 VE 1000 Stück **#82875**



Nietenzange

Nur für Kunststoffnieten
#82890



Schlagzahlen

Schlagzahlensatz 5mm, 0-9
#82891



Nummernplättchen Beispiele



Einwegarmband

aus reiß- und wasserfestem Tyvek sind nicht übertragbar, einfach zu verschließen mittels Klebeverschluss, mit fortlaufender Nummerierung bedruckt, VE 100 Stück
 Größe 255mm x 19mm **#82876**

Die Zeiten sind vorbei, in denen Umkleide- und Sanitärräume reine Funktionsräume waren. Die Besucher von heute und morgen wollen mehr: Ambiente, Wohlgefühl, Bequemlichkeit und absolute Hygiene. Aber auch Funktion und Qualität müssen stimmen. Der enormen Beanspruchung der Anlagen durch hohen Publikumsverkehr setzen wir unsere kompromisslose Qualitäts-Philosophie entgegen:

Sorgsame Materialauswahl sowie eine auf Langlebigkeit ausgerichtete Verarbeitung und Montage. Durch unsere über 50-jährige Erfahrung verstehen wir die individuellen Anforderungen unserer Kunden wie kein anderer. Nicht zuletzt deshalb haben wir uns zu einem der führenden Anbieter Deutschlands entwickelt.



Standardschwimmleine

weiß/rot, Hostalen Preis, pro Meter
 Kugel dicht an dicht, 8mm Leine #15000
 Kugel mit 7cm Distanzstück 8mm Leine #15010
 Kugel 25cm Abstand fest auf 8mm Leine #15020
 Kugel 50cm Abstand fest auf 8mm Leine #15030
 Distanzstück • Preis pro Stück #15150

#15000
 #15010-E
 #15020-E
 #15030
 E für Edelstahlseil

Befestigungs-Set mit Karabiner und Duplexklemme

#15001



Fehlstartanlage

• Set mit 2 Edelstahlpfosten mit Öse an einem und Auslösehaken am anderen Pfosten
 • Länge 160cm, 150cm über Bodenbuchse
 • Ohne Leinen und Bodenhülsen
 • Rohrdurchmesser 40mm
 #15311



Hostalenkugel

dickwandiges Material
 Maße: 70x65 mm
 gelb #15163
 weiß #15165
 rot #15166
 grün #15164
 blau #15162



Leinen-Spanner

Sie können blitzschnell Ihre Trainingsleinen im Becken anbringen • die Leinen spannen sich selbst in nur einigen Sekunden • geeignet für alle Trainingsleinen auf Kunststoff- oder Stahlseil • die spezielle Spannfeder ist sicher verpackt in einer Kunststoffhülle • die Kunststoffhülle in die Hand nehmen, die Feder herausziehen, S-Haken in die Wandbefestigung einhängen und die Hülle loslassen; die Leine spannt sich. #40051



Fehlstartleine

Länge wird individuell nach Ihren Wünschen angefertigt. Bitte Maß bei Bestellung angeben
 Preis pro Meter #15310



Rückenschwimsichtleine

Länge wird individuell nach Ihren Wünschen angefertigt. Bitte Maß bei Bestellung angeben
 Preis pro Meter #15300



Wandenspanner

für Schwimmleinen
 #14050

Andere Konfektionen auf Anfrage.



Klöppelhalter

Edelstahl
 #15230



Lochplatte

Edelstahl
 #15235



Duplexseilklemme

für Polypropylenleinen
 8mm Seil #15215
 10mm Seil #15216



Schekel VA

L40xB20xø10mm
 #15219



Verstellacht

bis 8mm Leine
 #15210



Kettentotglied VA

Länge 39,5mm, Stärke 4mm, Öffnung 5,5mm #16102
 Länge 66mm, Stärke 7mm, Öffnung 8,5mm #16101
 Länge 89mm, Stärke 10mm, Öffnung 12mm #16100



Polypropylenleinen

Preis pro Meter
 Stärke 8mm orange #15200
 Stärke 10mm blau #15205
 Rolle 220m ø8mm orange #15226
 Rolle 220m ø10mm blau #15227



Karabiner VA

VA, Länge 70mm, Stärke 7mm #16090
 VA, Länge 100mm, Stärke 10mm #16095
 VA, Länge 120mm, Stärke 12mm #16096

Malmsteinleinen

48



Malmsteinleinen 100ø

verhindern überhöhte und störende Wellenbewegung. Wellen werden schon im Ansatz gebrochen und eine ruhige Wasseroberfläche entsteht. Maße: Ø 100mm, 25m oder 50m oder eine beliebige benutzerdefinierte Länge. Farben: weiß, rot, gelb, grün, blau, schwarz und orange. Beliebte Farbkombinationen: Klassisch mit blauen und weißen Segmenten sowie FINA-Farben und -Markierungen. Komplette Leine mit Spansschloss und Ausgleichsfeder. 100mmØ 25m **#14000**
100mmØ 50m **#14010**



Malmsteinleine Gold 150ø

verhindern überhöhte und störende Wellenbewegung. Wellen werden schon im Ansatz gebrochen und eine ruhige Wasseroberfläche entsteht. Maße: Ø 150mm, 25 m oder 50 m oder eine beliebige benutzerdefinierte Länge. Farbe: weiß, rot, gelb, grün, blau, schwarz und orange. Beliebte Farbkombinationen: klassisch mit blauen und weißen Segmenten sowie FINA-Farben und -Markierungen. Komplette Leine mit Spansschloss und Ausgleichsfeder. 150mmØ 25m **#14020**
150mmØ 50m **#14030**



Schwimmkörper

werden zwischen 2 Halbschalen montiert, für Competitorleine, UV geschützte Farben 37mmØ, Loch 10mm
weiß #14037
rot #14038
blau #14039
gelb #14043
grün #14044
schwarz #14046



Ersatzscheiben

Zer Set bestehend aus Halb- und Vollschale, UV geschützte Farben
100mmØ weiß **#14070**
100mmØ blau **#14071**
100mmØ rot **#14072**
100mmØ gelb **#14073**
100mmØ grün **#14074**
100mmØ schwarz **#14076**
150mmØ weiß **#14080**
150mmØ blau **#14081**
150mmØ rot **#14082**
150mmØ gelb **#14083**
150mmØ grün **#14089**
150mmØ schwarz **#14091**



Aufbewahrungssack

zur Lagerung einer Leine unter dem Boden. Der Sack wird mit Haken in der Decke unter der Bodenluke aufgehängt. Gefertigt aus blauem, armiertem PVC mit Kunststoffösen für Aufhängung und Abfluss. Haken nicht im Lieferumfang enthalten.

Classic	25m, Ø 100	#14085
Classic	50m, Ø 100	#14086
Gold	25m Ø 150	#14087
Gold	50m, Ø 150	#14088



Bodenluke

Bodendurchführung mit Umlenkrolle und Abdeckung **#14075**



Kantenschutz

Aufrollhilfe für Competitorleine. Schützt ihre Competitorleine vor Beschädigungen durch das Herausholen über den Beckenkopf **#14092**

49



Leinenwagen

Platz für 3 Spezialleinen Ø150mm a. 25m.
Platz für 6 Spezialleinen Ø100mm a. 25m.
Platz für 12 Trainingsleinen a. 25m.
Haspel Ø115cm, Wagen 178x118x137cm
Aluminium **#14110**



Leinenwagen]

Platz für 2 Spezialleinen Ø150mm a. 25m.
Platz für 4 Spezialleinen Ø100mm a. 25m.
Platz für 8 Trainingsleinen a. 25m.
Haspel Ø115cm, Wagen 140x140x135cm
Aluminium **#14111**



Leinenwagen]

Platz für 1 Spezialleinen Ø150mm a. 25m.
Platz für 2 Spezialleinen Ø100mm a. 25m.
Platz für 4 Trainingsleinen a. 25m.
Haspel Ø115cm, Wagen 80x140x135cm
Aluminium **#14112**



Leinenwagen

Das ideale Ordnungs- und Transportmittel für Ihre Standardleinen. 130x80x117cm, Haspel für zwei Standardleinen a. 25m, Ø98cm
Haspel Alu. **#15501**
Wagen Alu. **#15500**



Bahnnummerierung

für Wettkampfstrecken, weicher Schaumstoff mit Nummern auf beiden Seiten. Im Lieferumfang sind 2 Paar Gewichte enthalten, um eine perfekte Platzierung des Spurnummernschilds und einen robusten Kunststoffclip zum Befestigen an der Malmsten Gold-Scheibe mit Ø 150mm zu gewährleisten. **#15223**



Edelstahlseil
Edelstahl 4mm
lfm. **#14060**



Seilklemme
für Edelstahlseil
#14065



Seilkausche
Edelstahl
#14066



Edelstahlverlängerung für Malmsteinleinen

Länge und Preis auf Anfrage **#15224**



Leinenhalter

Frontplatte: 95x95mm.
Rückenplatte: 140x140 mm. Tiefe von 34mm.
Material: Edelstahl
#14011



Federabdeckung

Abmessungen: 150mm und 135mm Durchmesser.
Hergestellt aus vinylbeschichtetem PVC-Schaum.
135mm **#15221**
150mm **#15222**



Spansschloss

Für Competitorleinen, AISI 316 L mit einer schützenden Abdeckung aus Gummi **#14040**
Ersatzabdeckung **#14041**



Ratsche

für Spansschloss
#14045



Ausgleichfeder

Stahl 160mm ø 30mm
#15225



Absperrleine
 Multiprob-Tauwerk geflochten für Becken-
 umrandung, 12mmØ, Preis pro Meter
 4 Farben #17000



Endhülse Schekel
 Edelstahl, Maße 70x30mm
 #17010



Endhülse Auge
 Edelstahl Maße 60x20mm
 #17011



Durchgangshülse
 Edelstahl, Durchgangs- oder Halte-
 öse z.B. für Schilder, Maße 30x34mm
 #17020



Karabiner VA
 Länge 40mm, Ø4mm
 #17025



Schekel VA
 L30xB10xØ5mm
 #15220



Endhülse Karabiner
 VA, für PP Seil 28mm
 #17030

Schaumstoffschwimmer

EVA und PVC-Schaumstoffschwimmer sind für den Einsatz an oder in der Nähe der Wasseroberfläche konzipiert. Die Verwendung bis 50m Wassertiefe ist aber unbedenklich. Der Auftriebsverlust ist dabei als relativ gering zu erachten.



Seebegrenzungsleine

Empfohlene Länge pro Einheit 50m, Niroseil 5mm umflochten mit Polyester schwarz auf 10mm. Alle 2 m eine Schwimmkugel in gelb. Maße: 147x180x30mm Loch 50m #16001 lfm #16002



Schwimmer

PVC Schaumstoff, Auftrieb 0,7kg, 95x135mm x 20mm Loch #15179



Schwimmer

PVC Schaumstoff, Auftrieb 1,1kg, 115x170mm x 22mm Loch #15178



Schwimmer

EVA Schaumstoff, Auftrieb 2,4kg, 147x180mm x 30mm Loch #15177
 Auftrieb 3kg, 158x190mm x 33mm Loch #15176
 Auftrieb 5kg, 202x225mm x 40mm Loch #15175



Herkules Tauwerk

PP ø26mm, UV-Stabil, unverrottbar, absolut vandalismussicher! Bestens geeignet für Spielplätze, Tauwerk ist mit einem innenliegenden Drahtseil verstärkt Preis pro Meter #10081



Tauwerk

Multiprop ø18mm selbstschwimmend, Preis pro Meter weiß #10076 schwarz #10077

Kletterseil

PP ø28mm, UV-Stabil, unverrottbar, sehr flexibel Preis pro Meter #10082



Sicherheitstrennleine selbstschwimmend

Maßanfertigung nach Aufmaß vor Ort. Selbstschwimmend, 45 mm stark, gemäß DIN 7939, an beiden Enden aufgespreste Hülsen mit Halbwirbel oder Augenbolzen.
 Sicherheitstrennleine Preis pro Meter #16000
 1. Endbeschlag kpl. mit Augenbolzen #16010
 2. Endbeschlag kpl. mit Halbwirbel #16015



„Stirbt ein (hier: 9-Jähriger) Junge, der nicht Schwimmen kann, im Freibad, so haben die Eltern Anspruch auf Schadenersatz, wenn das Schwimmbecken nicht deutlich vom Nichtschwimmerbecken abgegrenzt war“, Kammergericht Berlin - 25 U 8244/97
 Quelle: Info Welle Ausgabe 3/03



Schwimmkugel

#16020 mit Einfassung
 #16021 ohne Einfassung



Kettennotglied VA

Länge 89mm, Stärke 10mm, Öffnung 12mm #16100



Wirbel VA

Länge 120mm, Stärke 10mm #16080



Karabiner VA

Länge 40 mm, Stärke 4mm #17025
 Länge 50 mm, Stärke 5mm #16088
 Länge 60 mm, Stärke 6mm #16089
 Länge 70mm, Stärke 7mm #16090
 Länge 100mm, Stärke 10mm #16095
 Länge 120mm, Stärke 12mm #16096



Schekel VA

Länge innen 20mm, Breite innen 10mm, Bolzen 5mm #15220
 Länge innen 32mm, Breite innen 16mm, Bolzen 8mm #15218
 Länge innen 40mm, Breite innen 20mm, Bolzen 10mm #15219



Pfosten

Edelstahl gebürstet Außendurchmesser 40mm Länge nach Maßvorgabe H30cm #16055 H100cm #16056



Bodenhülse

Edelstahl gebürstet Innendurchmesser 40mm Länge 100mm #16060



Deckel

für Bodenhülse Edelstahl gebürstet Außendurchmesser 40mm Deckeldurchmesser 75mm #16070

Rutschhemmende Beläge



Startsockel- Treppenstufe

Startsockelplatten und Stufen aus Voll-Kunststoff ohne Holzeinlage. Der Rand ist in weiß RAL 9010 und die Trittlfläche (Caborundum) in schwarz.

- Auf Anfrage auch weitere RAL Farbtöne möglich.
- Rutschsicher nach Bewertungsklasse C
- Maße: L500xB300xH30mm #15877
- Maße: L500xB250xH30mm #15878
- Maße: L500xB200xH30mm #15879
- Maße: L500xB150xH30mm #15880

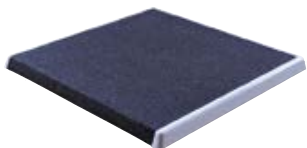

Startsockelplatte

in massiver Ausführung. Der Rand ist in weiß RAL9010 und die Trittlfläche (Caborundum) in schwarz. Rutschsicher nach Bewertungsklasse C. Maße L500xB500xH30mm.

Andere Maße und Farben sind möglich. #15875

Andere Größen auf Anfrage

Treppenstufe

Treppenstufen in massiver Ausführung. Der Rand ist in weiß RAL9010 und die Trittlfläche (Caborundum) in schwarz.

Maße: L900xB250xH40mm #15883



Startsockelhaube

Der Rand ist in weiß RAL 9010 und die Trittlfläche (Caborundum) in schwarz. Rutschsicher nach Bewertungsklasse C. Auf Anfrage weitere RAL Farbtöne möglich.

Maße L500xB500mm #15881

Startsockelhaube Wettkampf

aus glasfaserverstärktem Kunststoff (GFK). Der Rand ist in weiß RAL 9010 und die Trittlfläche (Caborundum) in schwarz. Rutschsicher nach Bewertungsklasse C.

Auf Anfrage weitere RAL Farbtöne möglich.

Maße L520xB500xH200 mm #15882

Rutschhemmende Beläge

Die Lauffläche ist mit einem rutschfesten Belag (Caborundum) beschichtet und entspricht den Vorgaben der DIN 51097 Bewertungsgruppe C, rutschfeste Beläge zur Nachrüstung. Die GFK-Beläge sind aus trittfestem Kunststoff, sie sind absolut wasser- und witterungsbeständig.

Einsatzbereich:

- Sprungtürme
- Treppenstufen
- Stufenkanten
- Startsockel

Befestigung

- Durch schrauben
- Durch kleben
- Durch nieten

Lieferbar in Stärken von 3-15mm.

Die GFK-Platten fertigen wir nach Ihren Maßangaben bis 6m Länge und 1,80m Breite. Abkantungen und Ausschnitte sind kein Problem.



Absperrung und Antirutsch



Gurt-Absperrpfosten

Pfosten in rot oder gelb und Fuß grau aus Kunststoff, Füße befüllbar, Pfostenhöhe 940mm, Fußdurchmesser 380mm, mit ausziehbarem Gewebeband in 3,65m Länge, rot/weiß oder schwarz/gelb

#81210

Wandclip f. Gurt #81220

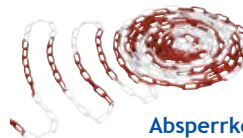

Absperrkette

Kunststoff, Farbe Rot/weiß

Preis pro Meter

Stärke: 6mm #81242

Verbindungsglied #81243

Einhänge-Haken #81244

Universal-Absperrhalter

Farbe: Rot, Länge: 120cm

Material: Eisen

#81241

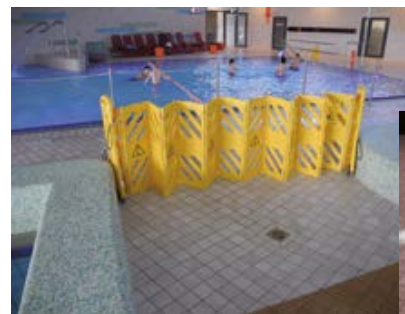

Mobile Absperrung

Kunststoff, gelb, ausziehbar bis 4m, H 92/101cm

- mit 16 beweglichen Gliedern
- leicht in der Anwendung, Transport und Lagerung
- 2 spurlose Laufrollen (12cm) zum schnellen Einsatz vor Ort
- Lieferung erfolgt montiert

#81245

Absperrgurt
Gehäuse aus schwarzem Kunststoff mit farbigen Kapfen
Gurtlänge 4,60m, Wandanschluss im Lieferumfang
rot/weiß #81211
gelb/schwarz #81212



Pylone

für Startblock Absperrung, schwere Ausführung

Höhe 30cm #81235

Höhe 50cm #81236

Höhe 75cm #81237

Absperrband

500m x 80mm reißfest
rot/weiß #81238



Warnschild

aus Kunststoff, gelb, klappbar, mehrsprachig, Höhe 670mm

#81200



Warnband

selbstklebend, 66m x 60mm reißfest
weiß/rot #81239
gelb/schwarz #81240



Antirutsch Warnmarkierung

in klassischen Warnfarben, selbstklebend, Antirutsch Klebeband als Rolle. Rutschsicherung und Kennzeichnung von Gefahrenstellen gleichzeitig. 50mmx18,3m (andere Breiten auf Anfrage)

gelb/schwarz #82105

rot/weiß #82106



Reflexions Klebeband

3M Solas Reflexfolie
Selbstklebend, 5cm breit.
Preis pro Meter #81016

Mattenwege

54

Sicherheit auf Schritt und Tritt

Durchgehende Antirutschbeschichtungen des Unterprofils verhindern, auch bei kleinen Zuschnitten, ein Verrutschen der Matte auf dem Boden. Die rostartige Konstruktion und eine spezielle Profilierung der Lauffläche geben dem Benutzer sicheren Halt beim Stehen und Gehen.

Qualität für lange Jahre

EHA-Matten sind schlagfest, korrosionsbeständig und chemikalienresistent bei handelsüblichen Konzentrationen.

Aktive Hygiene

Ideal für Barfußbereiche wie Nasszellen, Bäder, Umkleidebereiche und Saunaböden: Die porenfreie Oberfläche und der antibakterielle und fungizide Zusatz geben Pilzen, Keimen und Krankheitserregern keine Chance. Auch Algen und Staub setzen sich nicht fest.

Leicht verlegt, einfach gepflegt

EHA-Matten sind anpassungsfähig. Sie können mit einem Teppichmesser oder einer Gartenschere nach eigenen Wünschen zugeschnitten werden. Die Reinigung ist problemlos. Die Matten können mit allen gängigen Reinigungsmitteln gesäubert, abgespritzt, mit einem Schrubber oder auch einem Hochdruckreiniger gereinigt werden.

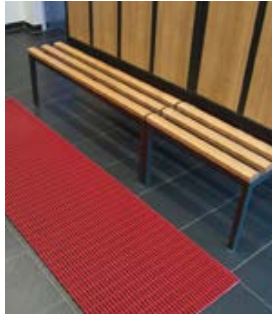

EHA® Nassraummatte

mit allseitigem Wasserablauf
Rutschhemmungsklasse C
nach DIN 51097

Material Weich-PVC
Gesamthöhe: 14 mm
Abstand der Laufprofile: 7,0mm
Profilbreite: 8,6mm
Gewicht: ca. 6,8kg/qm
Temperaturbeständigkeit: -5°C bis +60°C

Breite: siehe Tabelle
Rollenware, Preis pro Meter
Breite 40cm #96000
Breite 50cm #96005
Breite 60cm #96010
Breite 80cm #96015
Breite 100cm #96020
Breite 120cm #96025
Sondergrößen auf Anfrage!

Bodenmatte aus Hart-PVC

- Aus bruchsicheren Hart-PVC-Profilen
- Rutschsichere Lauffläche
- Porenfreie Oberfläche, leicht zu reinigen
- Geeignet für alle gängigen Reinigungsmittel
- Aufrollbar
- Allseitiger Wasserablauf
- UV-beständig, temperaturbeständig
- Rutschhemmungsklasse C nach DIN 51097
- Oberprofil: Hart-PVC mit rutschhemmender Profilierung
- Unterprofil: Weich-PVC (trapezförmig) mit Drainage

Einsatzbereiche:
Öffentliche Bäder, Saunen, Krankenhäuser, Umkleide- und Duschräume
Gesamthöhe: 12mm
Gewicht: ca. 6kg/m²
Temperaturbeständigkeit: -5°C bis +60°C
Preis pro Meter
600mm #97050
800mm #97051
1000mm #97052

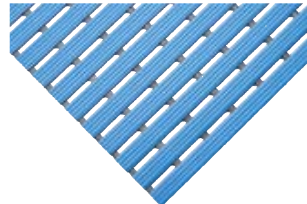

FARBAUSFÜHRUNGEN



EHA® Standardmatte

mit allseitigem Wasserablauf
Rutschhemmungsklasse C
nach DIN 51097

Gesamthöhe: 12,0mm
Abstand der Laufprofile: 7,0mm
Profilbreite: 8,6mm
Breite: bis 120cm
Gewicht: ca. 5,5kg/qm
Standardbreiten

Preis pro Meter
40cm #97035
50cm #97030
60cm #97025
75cm #97020
80cm #97015
90cm #97010
100cm #97005
120cm #97000

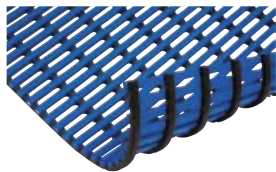

FARBAUSFÜHRUNGEN



FARBAUSFÜHRUNGEN



Kein Aquaplaning, kein Rutschen - dank „Drainage“

Das Unterprofil hat in regelmäßigen Abständen „Aussparungen“ damit ist gewährleistet, dass zwischen den Profilen kein Wasser stehen bleibt und schnell verkeimt.

Abdeckroste

EHA®

EINFACH SICHER

55

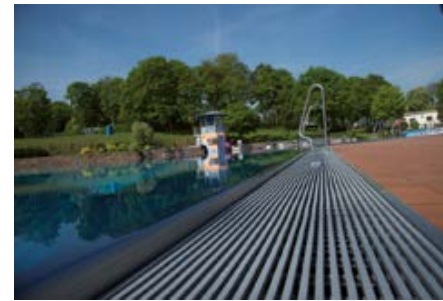

EHA® Abdeckroste sind die optimale Abdeckung für Überlaufwannen und Abflußkanäle in Schwimmbädern. Sie sind geeignet für freie Überbrückungen bis 500mm. EHA Abdeckroste sind besonders einfach im Handling. Sie können aufgerollt werden und erleichtern so die Reinigungsarbeiten in Kanälen und Überlaufwannen wesentlich. Das Material ist chemikalienecht, porenfrei und mit einem antibakteriellen Wirkstoff versehen. Dadurch sind EHA Abdeckroste besonders hygienisch, fußspitzabweisend und einfach zu reinigen.

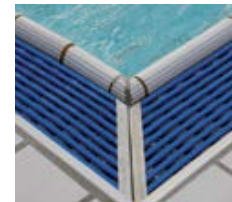

EHA® Abdeckroste gibt es für runde und winklige, ovale und s-förmig verlaufende Überlaufwannen. Für alle diese Formen werden die passenden Eckausbildungen gefertigt. Der tragende Unterbau besteht aus PVC-ummantelten, glasfaserverstärkten Rundstäben, die rostartig mit Weich-PVC-Profilen verschweißt sind. Rutschhemmungsklasse C nach DIN 51097

Technische Daten
Material Weich PVC/GFK verstärkt
Standard Höhe 23mm
Abstand der Laufprofile 7,0mm
Profilbreite 8,6mm
Gewicht: ca. 12kg/qm

FARBAUSFÜHRUNGEN



Verschiedene
Farbkombinationen
möglich.

[EHA® Abdeckroste]

Höhe 23mm weitere Höhen (20-35mm) auf Anfrage, ca. 12,5 kg/qm, Standardbreiten

Preis pro Meter
• 100mm #95000
• 150mm #95005
• 200mm #95010
• 250mm #95015
• 300mm #95020
• 350mm #95025
• 400mm #95030
• 450mm #95035
• 500mm #95040

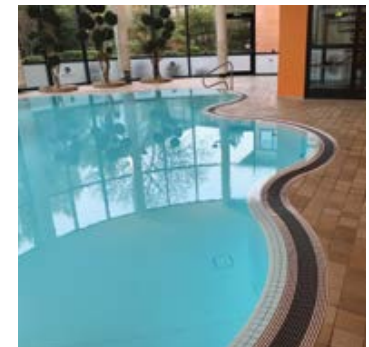



Löwe
B600xH999mm
#60016



Papagei
B700xH960mm
#60017



Krokodil
B1100xH900mm
#60018



Elefant
B700xH1600mm
#60003



Walross
B1250xH1130mm
#60019



Schlange
B800xH1150mm
#60032

Jedes Spielgerät optional mit Handpumpe oder Wasseranschluss lieferbar.



Schlange horizontal PVC
B2550xH400mm #60034



Schlange horizontal
L2700xH500mm #60035



Schildkröte
B650xH800mm
#60006



Ente
B800xH1150mm
#60007



Fisch
B680xH830mm
#60008



Fisch klein
B600xH500mm
#60009



Delphin stehend
B700xH1200mm
#60011



Nilpferd
B600xH650mm
#60012



Seehund
B730xH1100mm
#60013



Delphin sitzend
B680xH830mm
#60014



Rutsche groß
L2700xB970xH1350mm
#60037 Bitte anfragen



Mini Rutsche
L1800xB860xH900mm
#60036

Sonderanfertigungen auf Anfrage. Fordern Sie eine Fachberatung an.



Beispiele Sonderanfertigung

Dschungel Insel
 L1100xB2100xH2700mm
 #60038

Palme
 mit Regenduschen Funktion
 B1800xH2700mm
 #60039

Wasserpilz groß
 B1200xH2300mm
 #60042

Wasserpilz klein
 B600 H700mm
 #60041

Spieltisch Riverplay
 L1250xB900xH1350 mm
 #60059

Riverplay
 L2600xB2400xH1000mm
 #60043

Fertigbecken

Schiff mit Rutsche
 L2250xB2000xH1550mm
 #60046

Wasserkanone
 H1150mm
 #60049

Wasserkanone XL
 B650xH1150mm
 #60053

Wasserkipper solo
 B850xH2550mm
 #60047

Wasserkipper doppelt
 B1400xH2700mm
 #60048

Wasserziele
 B560xH1350mm
 #60054

Sonderanfertigungen auf Anfrage.
 Fordern Sie eine Fachberatung an.

Wandrelied
 Maße auf Anfrage
 #60058

Aqualining

60



Warum nicht einmal sportliches Training und einen hohen Spaßfaktor miteinander kombinieren? Aqualining steht den normalen Tagesbesuchern zur Verfügung, soll aber auch für Schulklassen und Vereinsgruppen neue Trainingsanreize setzen. Sicherheit ist oberstes Gebot, deshalb werden nur hochwertige Materialien eingesetzt, die zudem den Bade-, Edelstahl- und Slacklinebestimmungen entsprechen.

Der Name Slackline bedeutet übersetzt so viel wie „schlafte Leine“. Im Gegensatz zu einem straff gespannten und damit wenig beweglichen Seil eines Seiltänzers verhält sich die Slackline deutlich dynamischer und verlangt beim Begehen ein hohes Maß an Gleichgewicht und Koordination.



Die Idee:

Den Trendsport Slackline als Aqua-line ins Schwimmbad zu bringen. Vom Schulschwimmbad zum Erlebnisbad.

Fordern Sie Ihr individuelles Angebot an.

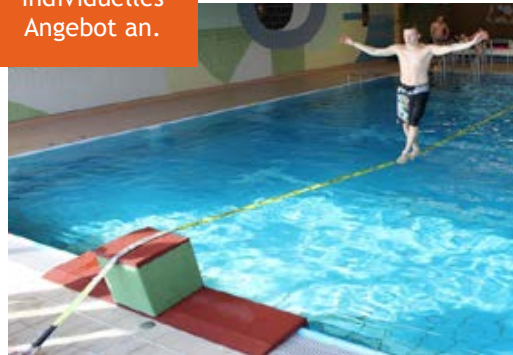

Aqualining

- 100 % Spaß
- trendorientiert
- beliebt
- eventfähig
- besuchsfördernd
- innovativ
- einfacher und schneller Auf- / Abbau
- sicherer Ein- und Ausstieg
- leichte Überwachung / sicherer Betrieb
- hochwertige Set- u. Edelstahlteile
- entspr. BGR/GUV-R 108 u. DIN 79400
- wartungsfrei / ohne Folgekosten

#63030

Patentrechtlich geschützt

Attraktion trendorientiert Spaß für Badegäste gesund besuchsfördernd eventfähig



Slackline



Slackline Classic Line

Der Nachfolger der meistverkauften Slackline der Welt! Beliebt bei Einsteigern und Allroundern, die ihre Line überall spannen wollen. Einfache Bedienung und Langlebigkeit - zwei gute Gründe für ihre Popularität und den häufigen Einsatz im Sport und Trainingsbereich. Mit integriertem Ratschenschoner entspricht das Set den DIN Richtlinien für das Slacklines und ist darüber hinaus vom TÜV geprüft. Erhältlich in 2 verschiedenen Längen
15m #61161
25m #61162



Bodenverankerung

inkl. Einschraubfundament, Ringschraube und Recycling-Gummigranulat Würfel #61166

Slacklinie-Kompletanlagen

Anlage von Baum zu Baum
inkl Ratschen und Baumschutz
15m #61160
25m #61169

Anlage Baum zu Bodenbefestigung
inkl. Baum und Ratschenschutz
15m #61170

Anlage Bodenbefestigung zu Bodenbefestigung
inkl. Ratschenschutz
15m #61171



Baumschutz L

Einfach, praktisch und vielseitig einsetzbar. Der Baumschutz L ist der ideale Partner um Band und Baum vor Belastungen und Abnutzungen zu schützen. Der Klettverschluss am Ende der Treewear ermöglicht eine sehr einfache Handhabung, die ein Verrutschen beim Aufbau der Slackline verhindert. Zudem lassen sich die einzelnen Teile zu jeder gewünschten Länge miteinander verbinden. 2 x 1 m Baumschutz • einfacher Aufbau • kein Verrutschen #61168



61

Baumschutz XL

Der neue Baumschutz XL ist da und bietet jetzt noch mehr Schutz für Baum und Slackline. Die seitlich angebrachten Klettverschlüsse vereinfachen den Aufbau aller GIBBON Systeme, und verhindern das Abrutschen der Slackline nach unten. 2 Stück • 2 m Länge • 25 cm Breite • kein Verrutschen • Klettverschluss an den Seiten #61163



Ratschenschutz für Slackline #61164



Entspannsystem für Slackline

Das praktische Entspannsystem ist die Lösung für ein sicheres und materialschonendes Entspannen der Slackline. Eine schlagartige Entladung der Energie wird dadurch verhindert und Schäden an Band, Ratsche und Mensch somit wirksam vorgebeugt. #61165



WATERCLIMBING®
Kletterwände für Schwimmbäder

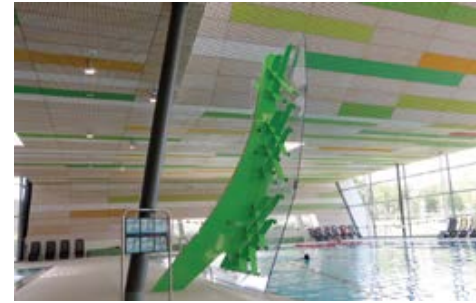

WATERCLIMBING

WATERCLIMBING vereint auf einzigartige Weise die Faszination des Trendsports Klettern mit der Erlebniswelt Wasser und den Herausforderungen einer Sprunganlage. Geklettert wird ohne Seil! Wer den obersten Griff erreicht hat, springt - wenn die Kräfte vorher verlassen, fällt ins Wasser.

WATERCLIMBING:

- Erweitert die Zielgruppe eines Bades und verbessert die Auslastung eines Beckens
- Erfüllt alle relevanten Normen: DIN EN 17164, TÜV, BFU
- Bringt Abenteuer ins Schwimmbad!
- Integriertes zum Patent angemeldetes Servicesystem
- Ausgereiftes, speziell für Schwimmbäder entwickeltes Produkt
- Extrem hochwertig und langlebig
- Prämiertes Design, auch von der "Rückseite" ein echter Blickfang
- Verhilft Ihrem Bad zu einem Alleinstellungsmerkmal
- 4 attraktive, farbodierte, veränderbare Kletterrouten (Anfänger bis starker Sportler)
- Benutzungsfrequenz durchschnittlich ca. 70 Personen pro Stunde
- Ab 1,8m Wassertiefe
- Kletterwandhöhe von 2,7m bis 7,0m
- Indoor und Outdoor, Montage an alle Beckentypen möglich
- Geringe laufende Kosten, geringe Wartungskosten



Wasserlaufball

64



Branding möglich!



Doppelwandiger Wasserlaufball 3m

Außerdurchmesser 3m, Innendurchmesser 2m • Gewicht: 55kg • Kapazität: eine Person
Zubehör: Lieferung inkl. Aufbauanleitung, Gebläse OV6, Reparaturmaterial und Kleber, 2 Ventile zur vereinfachten Befüllung und einem Verpackungsbeutel. Standarddesign: durchsichtiges Material, roter Eingang, durchsichtige Seilbefestigungspunkte.
Material: PVC 1,0 mm
#40809

Doppelwandiger Wasserlaufball 2m

Außerdurchmesser 2m, Innendurchmesser 1,2m • Gewicht: 35kg • Kapazität: eine Person bis 6 Jahre • Zubehör: Lieferung inkl. Aufbauanleitung, Gebläse OV6, Reparaturmaterial und Kleber, 2 Ventile zur vereinfachten Befüllung und einem Verpackungsbeutel. Standarddesign: durchsichtiges Material, roter Eingang, durchsichtige Seilbefestigungspunkte. Material: PVC 1,0 mm
#40808

Einwandiger Wasserlaufball 2m

Durchmesser 2 Meter, einwandig • Gewicht: 13kg • Kapazität: 1 Person, bei Vollaustlastung 10 Personen/Stunde • Personal: mindestens 2 Personen • Tiefgang: 40cm • Zubehör: Lieferung inkl. einer Aufbauanleitung, TIZIP-Reißverschluss, einer Dose Silikonspray, Reparaturmaterial, Kleber und einem Verpackungsbeutel • Material: TPU
#40807

Einwandiger Wasserlaufball 2m

Durchmesser 2 Meter, einwandig • Gewicht: 13kg • Kapazität: 1 Person, bei Vollaustlastung 10 Personen/Stunde
Personal: mindestens 2 Personen • Tiefgang: 40cm • Zubehör: Lieferung inkl. einer Aufbauanleitung, TIZIP-Reißverschluss, einer Dose Silikonspray, Reparaturmaterial, Kleber und einem Verpackungsbeutel • Material: PVC
#40806



Wasserlaufrolle

Größe: Außerdurchmesser 2,50 m, Innendurchmesser 1,80 m, Länge 3,00 m, Gewicht: 50 kg, Kapazität: 2 Personen gleichzeitig, Tiefgang: 30 cm, Zubehör: Lieferung inkl. Aufbauanleitung, Gebläse OV6, Reparaturmaterial und Kleber, 2 Ventile zur vereinfachten Befüllung und einem Verpackungsbeutel. Material: PVC 1,0 mm
#40804



Halteset

für Wasseranwendung komplett mit Leinen
#40812



Gebläse

für den einwandigen Wasserlaufball, das Modell für den häufigen Einsatz von Wasserlaufbällen.
Dieses Produkt vereint alle Vorteile, die ein Gebläse braucht:

- Sehr ruhig
 - nur 20 Sekunden für einen 1,60m Wasserlaufball
 - nur 34 Sekunden für einen 2,00m Wasserlaufball
 - Leichter und flexibler 3,00m PVC Schlauch mit Drahtverstärkung!
 - Leicht und trotzdem robust, hochwertige Verarbeitung.
- Technische Daten: 480Watt, IP 44 Sicherheit, Schuko-Adapter inklusive. #40813

Gebläse Bravo

für den doppelwandigen Wasserlaufball. Das Modell für den professionellen, häufigen Einsatz.

- bis zu 500 mbar
- ca. 1 Minute um einen einwandigen Wasserlaufball aufzupumpen
- ca. 8 Minuten um einen Wasserlaufball aufzupumpen
- 1500 Liter/Minute
- 1000 Watt
- Gewicht: 3 kg #40814

Schaukel-Ersatzteile



*** Nicht lieferbar ! ***



Wartung und Instandsetzung von Schaukelanlagen

Wir bieten Ihnen das komplette Zubehör um Ihre vorhandenen Schaukelanlage zu restaurieren. Unser komplettes Schaukelsortiment ist nach DIN EN 1176 -1/2/3 TÜV geprüft



Kleinkind-Schaukelsitz

aus Natur-Kautschuk mit Edelstahlkette 6mm, TÜV geprüft
2m #61130
2,5m #61128
3,0m #61129



Schaukelsitz

aus Natur-Kautschuk mit Edelstahlkette 6mm, TÜV geprüft
2m #61133
2,5m #61134
3,0m #61136



Schaukellager

Edelstahl
TÜV geprüft
Drehwirbel natur #61138
Drehwirbel rot #61139
Drehwirbel und Bolzen #61137



Schachfiguren

20-30cm hoch, 4,8kg #62001
43-64cm hoch, 13,6kg #62000
Schachfeld 1,24x1,24m, 2,5kg #62011
Schachfeld 2,8x2,8m, 18,8kg #62010



Dame-, Mühlesteine

Damesteine klein #62006
Maße: 11cmx4,5cm, 2kg
Damesteine groß #62005
Maße: 25cmx9cm, 13,1kg



Aufbewahrungsbox

aus feuerverzinktem und polyamid-einbrennlackiertem Stahlblech, 20 Jahre Garantie gegen Korrosion. Lieferbar in weiß, grün, silber. Verwendung von Edelstahlschrauben und -muttern, lebenslang wartungsfrei, kein Streichen erforderlich, Gasdruckfeder erlaubt kinderleichtes öffnen und schließen der Boxen, diebstahlsichere Aufbewahrung durch Drehgriff-Zylinderschloss
Größe 100: 100x45x60 - Volumen ca. 195l #62020
Größe 130: 133x61x70 - Volumen ca. 460l #62021
Größe 180: 180x78x70 - Volumen ca. 800l #62022

65

Fallschutz / Freilandgestaltung

Fallschutzplatten sind einschichtig, durchgehend weich, wasserdurchlässig und leicht zu bearbeiten. Stabile Steckverbinder ermöglichen eine schnelle, problemlose Verlegung (sowohl auf gebundenem als auch auf ungebundenem Unterbau) und sichern die Platten gegen Verrutschen. EUROFLEX Fallschutzplatten sind der ideale Belag, wenn Sicherheit im Vordergrund steht: Ob auf Kinderspielplätzen und Pausenhöfen oder auf Gehwegen in Pflegeheimen und Rehazentren, unsere Platten bieten optimalen Fallschutz für jede Anwendung.



Fallschutzplatte

Material Gummigranulat
 Farbe: Rot, grün, schwarz
 Größe(mm) Max.Fallhöhe(m)

500x500x30	1,00	#63000
500x500x40	1,20	#63001
500x500x50	1,50	#63002
500x500x55	1,75	#63003
500x500x70	2,10	#63004
500x500x90	2,40	#63005
500x500x110	3,00	#63006

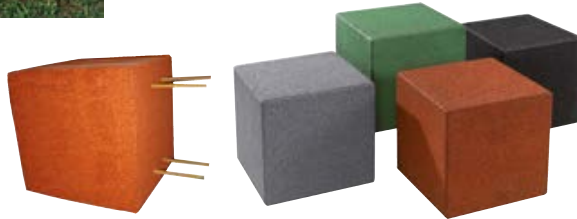

Gummiwürfel

Sitzwürfel, lieferbare Farben: Rot, grün, schwarz, grau. 400x400x400mm, ca. 50kg mit Bodenanker #61167
 ohne Bodenanker #61172



Riesenpilze

lieferbare Farben: Rot, blau, beige
 20cm, ca. 8kg #63026
 30cm, ca. 13kg #63027
 40cm, ca. 16kg #63028
 50cm, ca. 20kg #63029



Freilandgestaltung

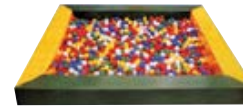

Bällepool

Schaumstoff
 1,5x1,5x0,5m #50269
 2,0x2,0x0,5m #50270
 2,5x2,5x0,5m #50271

Spielkugeln

Durchmesser 60 oder 75mm. Verpackungsmäßig lieferbar in den Farben: Rot, blau, grün, gelb, orange, weiß oder bunt gemischt. Die Kugeln entsprechen den Bestimmungen des Gesundheitsamtes, Lebensmittel- und Bedarfs-Gegenstände-Gesetz, § 5, Abs. 1 und den EG-Richtlinien EN 71 1988: Part 2 über die Sicherheit von Spielzeug. Die empfohlene Schütthöhe für ein Kugelbad ist ca. 30-40cm.

60mm VE 500 Stück #61000
 75mm VE 500 Stück #61010



Fußball Kicker

komplett aus Polymerbeton,
 Maße 140x125x90cm, Gewicht ca. 300kg
 #61100 Bitte anfragen



Kickerball

Kunststoff, Weiß, ø 35mm
 5er Pack #61101



Volleyball

Aluspezialprofil 83mmØ, Spannvorrichtung mit Hebelspanner und Kette ideal für die einfache Anwendung. Oberfläche gelb einbrennlackiert #61120
 Netz für Volleyball-Spiel, extra stark #61125



Volleyball

"Gold Cup"
 Der preiswerte Ball für Anfänger, der ideale Trainingsball, formbeständig und robust, PU-Oberflächen-Material, sehr weich, Größe: 5 #10067



Beach-Volley-Ball Multicolor

Strapazierfähiger Kunststoff Mit Nadelventil Ca. 21cm #10072



Volleyball

Leichter Neopren-Volleyball, auch als Beach-Volleyball geeignet, zielgenaues Zuspielen möglich, kein Brennen, mit Nadelventil, Größe: 5, Gewicht: 285g #10068

Bodenhülse

aus Stahl mit Steg mittig zum einbetonieren #61131
Bodenplatte
 aus Stahl zum aufdübeln #61132



Tischtennis Set

2 Schläger mit 3 Bällen #10041



Tischtennisbälle

6er Set #10042



Tischtennis-Schläger

Wetterfester Schläger aus Kunststoff, bestens geeignet für den Einsatz im Freien. Die gummierten Spielflächen sorgen für gute Ballkontrolle, der geriffelte Griff für rutschfesten Halt. #10040



Tischtennis

mit stahlarmierter Acrylbetonplatte 45mm, Alu-umrandung, Maße: 274x153x770cm, Gewicht 520kg mit Alu-Netz 4mm #61110
 Aluminiumnetz 4mm #61111
 Aluminiumnetz 8mm #61112



Tischtennis Balleimer

in Wettkampfqualität für den Schul- und Vereinssport. Farbe: Weiß oder orange 144 Bälle, ø40mm Bälle weiß #10036
 Bälle orange #10037



Juniorenfußball CoreX Kids

Idealer Trainingsball für Kinder und Jugendliche
Für alle Platzverhältnisse geeignet - sehr robust und langlebig, sehr gute Flugeigenschaften, Gelenkschonend dank reduziertem Gewicht
Leichtball in Wettspielgröße
Umfang: 64-66cm 290g Gr. 4 #10028
Umfang: 68-70cm 290g Gr. 5 #10029



Fußball Soccer

Gute Spieleigenschaften bei jedem Wetter, gute Haltbarkeit durch 3-Schicht-Aufbau, robuster, langlebiger Freizeitfußball für regelmäßigen Einsatz, Größe: 5, Gewicht: 410-430g #10030



Adidas Fußball

Der Torfabrik 2013 Junior bringt alles mit für ein gutes Jugendtraining: Er ist besonders abriebfest, gut sichtbar und besitzt gute Spiel- und Flugeigenschaften. Mit TSBE-Technologie für eine weichere Oberfläche. Die Kombination aus Herrengröße und vermindertem Gewicht bereitet die Kinder optimal auf den Umgang mit regulären Spielbällen der Größe 5 vor. #10031



Basketball Training

Universell einsetzbar in Schule und Freizeit, besonders griffiges Obermaterial, ansprechendes Design, gute Sprungeigenschaften, auch für den Außenbereich geeignet
520g Gr. 5 (Jugend) #10032
600g Gr. 7 (Erwachsen) #10033



Basketballkorb

komplett, inkl. Bodenhülse, Zielbrett 120x90cm aus Glasfaser nach DIN, Körbe nach DIN mit 4-Punkt Befestigung, stabiles Alu-Quadrat-Profil 80x80mm #61115



Balltragnetz

Tragnetz für 10-12 Bälle
• für Bälle mit ø 25cm
• starke Qualität
• Material: Polyäthylen #10039



Ballnippel

12 Stück Ballnippel im Polybeutel. Für alle Bälle mit Patentventil oder in Verbindung mit einem Kompressor für großvolumige Bälle mit Stöpselverschluss. #10060



Flexibler Schlauch

zum Schutz der Ventalnadeln, kein Verbiegen oder Brechen. #10061



Ballpumpe

mit Ventalnadel, vernickelt, für alle Bälle mit Nadelventil, z.B. Basketballbälle, Volleybälle, Handbälle, Fußbälle, Rohrmaß 28x270mm #10056

Ballpumpe

mit Ballnippel, Handpumpe, vernickelt, für alle Bälle mit Patentventil, Rohrmaß 28x270mm #10057

Ballpumpe

mit flexiblem Schlauch und Ventalnadel, schützt die Ventalnadel, für alle Bälle mit einem Nadelventil, z.B. Fußbälle, Basketballbälle etc., Rohrmaß 28x270mm, Vernickelt #10058

Ventilnadeln

6 Stück, stärkere Ausführung (Nadelstärke 2,5mm), Gesamtlänge 57mm, Gewinde VG5.2, Bei Benutzung Ventillöl, Seife oder ähnliches als Gleitmittel benutzen, um das Ventil nicht in den Ball zu stoßen #10059



Neopren Fußball

Freizeitball, ideal für Anfänger oder als Spielball, sehr weich und angenehm zu spielen, kein Brennen, keine Verletzungsgefahr, Fußball-Blase mit Neopren-Überzug, Nadelventil, Farbe: Blau/Schwarz, Größe: 5, Gewicht: ca. 275g, Umfang: ca. 69cm #10069



Ballpumpen-Set

2 Ballpumpen, vernickelt, 28x270 mm, 3 Ventillandeln, 3 Ballnippel, 1 flexibler Schlauch zum Schutz der Ventalnadeln Damit greifen Sie immer die Pumpe mit dem richtigen Ventil. Und Sie finden leicht Ihre Ersatznippel, sorgfältig getrennt in einem stabilen Holzkasten. #10055



Farbmuster und Anwendungsbeispiele unter www.bock-schwimmbad.de



Sonnenschutzanlage komplett

Kantenlänge 6m, keine Statik erforderlich, Montage in 1 Stunde, Sonnenschutz aus Gaze Luft und Wasser durchlässig. Sonnensegel aus hochwertigem Gittermarkisenstoff Soltis-86, mit 86% Lichtschutz, 380 g/m², fertig konfektioniert. Das Sonnensegel sollte nur über die warme Jahreszeit von Frühjahr bis Herbst eingehängt werden. In der Statik für das Segel ist z.B. keine Schneelast berücksichtigt.

- Sonnensegel 6x6x6m inkl. Pfosten und Verstellring #65150
- Schraubfundament KSF FPK 140x1400mm #65160
- Sonnensegel 8x8x8m inkl. Pfosten #65170
- Schraubfundament KSF PV 220/2700mm #65180

Nicht nur Hautärzte warnen immer wieder, sondern auch das Bundesamt für Umweltfragen- und Strahlenschutz wies bereits 1999 in einer Studie auf die Gefahren durch zu hohe UV-Belastung hin. Für öffentliche Einrichtungen, also Kindergärten, Schulen, Freibäder und auch Seniorenheime wird ausreichender Sonnenschutz empfohlen. Alle stöhnen unter der Hitzewelle ...dem Klimawandel...
...nicht ALLE, denn sie haben schon Sonnensegel!

Hören Sie auch die Klagen Ihrer Badbesucher über zu wenig Sonnenschutz? Haben Sie als Badbetreiber für eine ausreichende Beschattung und so für die Gesundheit Ihrer Kunden vorgesorgt? In Freibädern sind besonders die Kleinen in den Planschbecken (auch durch die Reflexion des Wassers) gefährdet!

Und besonders Kinder, die Kleinsten der Kleinen verdienen es, dass gerade von öffentlichen Betreibern für sie vorgesorgt wird! Denken Sie daran: Hautkrebs ist die Krebsart mit der größten Steigerungsrate!!! Effektive, langlebige und nach statischen Erfordernissen hergestellte preiswerte Anlagen bieten das, was SIE Ihren Kunden nicht vorenthalten sollten: Gesundheit durch erhebliche Verminderung der UV-Belastung und damit Wohlbefinden!

- über den Planschbecken
- vor Kiosken, der Getränke- und Eisausgabe
- auf der Liegewiese
- am Badestrand
- auf der Terrasse
- für jeden Bereich, auch frei tragend ohne Abspannseile (Stolpergefahr)
- Montage an 1 Tag durch spezielle Erdanker ohne Betonieren (Übrigens können alle Plänen für Sponsoren bedruckt werden.)

Sonnenschirm Sombrilla

Der Klassiker unter den Strohschirmen: Der Sonnenschirm hat einen 10cm starken Naturholzpfosten, ein starres Untergestell aus Aluminium und eine Auflage aus Schilfrohr. Der Strohschirm hat ein klassisches Design. Trotz der dichten Auflage ist der Schirm leicht in der Handhabung. Da wir mit ausgesucht hochwertigen und wetterfesten Materialien arbeiten, kann der Sonnenschirm bei Wind und Wetter draußen bleiben.

Der Schirm ist in verschiedenen Schirmgrößen erhältlich.

Gesamthöhe: ca. 300cm

Pfostenhöhe: 250cmx10cm (Durchmesser)

Im Lieferumfang enthalten ist eine Bodenhülse für die sichere Verankerung im Boden.

Als optionales Zubehör ist ein Bodenständer erhältlich (nicht im Lieferumfang).

- 200cm klappbar #68903
- 250cm klappbar #68904
- 300cm klappbar #68905



Sonnenschirm Paraguas Paja

Klassische Form mit dekorativer dicker Eindeckung: Der Sonnenschirm hat einen 10cm starken Naturholzpfosten, ein starres Untergestell aus Aluminium und eine Auflage aus Karibikgras. Das dicke Schirmgeflecht hat eine breite dekorative Krempe. Trotz der dichten Auflage ist der Schirm leicht in der Handhabung. Da wir mit ausgesucht hochwertigen und wetterfesten Materialien arbeiten, kann der Sonnenschirm bei Wind und Wetter draußen bleiben.

Der Schirm ist in verschiedenen Schirmgrößen erhältlich.

Gesamthöhe: ca. 300cm

Pfostenhöhe: 250cm x 10cm (Durchmesser)

Im Lieferumfang enthalten ist eine Bodenhülse für die sichere Verankerung im Boden.

Als optionales Zubehör ist ein Bodenständer erhältlich (nicht im Lieferumfang).

- 200cm starr #68906
- 250cm starr #68907
- 200cm klappbar #68908
- 250cm klappbar #68909
- 300cm klappbar #68910



Gastro Fiberglas

Der Gastro Fiberglas ist ein extra für die Gastronomie konzipiertes, jahrelang bewährtes Modell, mit extrem biegsamen Fiberglasschienen. Perfekt geeignet für Liegewiesen oder windexponierte Lagen.

- Hochwertige, witterungsbeständige und regenabweisende Polyesterqualität
- Mit oder ohne Windventil lieferbar (Aufpreis-bitte bei Bestellung angeben)
- Mit oder ohne Volant lieferbar (Aufpreis-bitte bei Bestellung angeben)
- „Unzerbrechliche“ 8mm Fiberglas-Streben
- Robustes Streamline-Alurohr 37/40mm
- Lichtechtheit 6
- Mit Verschlussband
- Extrem leicht
- Handöffner
- Ø 200cm #68920
- Ø 250cm #68921
- Ø 300cm #68923
- 210x210cm #68922



Stoffklasse Waterproof, Lichtechtheit 6, Gewicht ca. 180g/m², Wassersäule ca. 50mbar UV-Schutz 80



Bodenhülse für Gastro Fiberglas #68927



Andere Größen und Qualitäten auf Anfrage

Trolley Granitsockel

- mit Griffen, Ø 32-60mm, 45x45cm
- H8cm, 10cm,
- B45xL45xH8cm 40kg #68924
- B45xL45xH10cm 50kg #68925
- B50xL50xH11cm 70kg #68926



Bodenhülse für Gastro Magic/Magic junior

- 40mm #69060
- 50mm #69055

Gastro Magic / Magic junior

Der Gastro Magic ist mit hochwertigsten Komponenten / Materialien ausgestattet und dadurch der perfekte Großschirm für die Hotellerie und Gastronomie. GESTELL OHNE KUNSTSTOFFTEILE um Bruchsicherheit und 3 Jahre Funktionsgarantie gewährleisten zu können.

(Ausgenommen ist Schirmdach-Schnellspannvorrichtung, um den Stoff bei der Reinigung oder bei der Abnahme nicht zu beschädigen.)

- 3 Jahre Funktionsgarantie auf das Gestell
- Kinderleichtes Öffnen durch eingebautes Gegengewicht (nicht bei dem Magic Junior)
- Bespannung aus hochwertiger, witterungsbeständiger, regenabweisender Polyesterqualität
- Extrem hoher UV-Schutz (LSF 80 nach UV-Norm 801)
- Bezug weitgehend verrottungsfrei
- Bezug abnehmbar
- Hohe Lichtechtheit
- Mit Verschlussband
- inkl. PVC-Schutzhülle
- Handwäsche
- Mit oder ohne Volant lieferbar (Aufpreis - bitte bei Bestellung angeben)

Alle Ersatzteile und Bezüge können jederzeit nachbestellt werden!

- Gastro Magic Ø 340cm #69000
- Gastro Magic 300x300cm #69010
- Gastro Magic junior 200x200cm #69015
- Gastro Magic junior 240x240cm #69020



Strandkörbe

Robuste Strandkörbe „Made in Germany“ mit hoher Anforderung im Vermietungsbereich an Nord- und Ostsee! Die stabile Holzkonstruktion zeichnet sich durch gezapfte und gefräste Verbindungen aus. Alle Holzteile sind mit Holzschutzmittel mahagonifarben imprägniert, sämtliche Eisenteile sind feuerverzinkt.



Finanzierung durch Werbung!



*** Nicht lieferbar ! ***

Alternativ: Föhr

Strandkorb Kieler Jung

Größerer Oberkorb mit feuerverzinkten Querstreben im Flecht-rahmen, auch für Strandkorbliebhaber über 1,80m, tiefere Sitze für größeren Sitzkomfort; auch für größere Nutzer. Zwei stabile Tische massive, 21mm starke Tische. Edelstahlbänder als Laufkatzenschienen anstatt verzinkten Blechen; mit Edelstahl-Torx-Schrauben befestigt, Verstärkung in den Fußstützen. Einsatz von Hartholz in den Elementen mit stärkerem Abrieb (Haube und Fussroste). Maße B125xH165xT89cm Gewicht ca. 75kg, Stoff: Plastifizierte Stoffe - Ein absolutes Maximum an Wetterbeständigkeit bieten diese PVC Bezugsstoffe. Sie sind extrem strapazierfähig und sehr leicht zu reinigen. Geflecht: PVC-Bänder-Wetterbeständig, pflegeleicht und jahrelang an den Stränden der Nord- und Ostseeküste bewährt.

Holz: Kiefernholz, Holzschutzlasur „teak“
#66009



Rollen & extra Stützen

- 4 Rollen unter dem Korb, mit extra Stützen unter den Fußrasten
- davon 2 Lenkrollen (1x mit Feststeller) und 2 Bockrollen
- Der Strandkorb läßt sich leichter bewegen, der Rahmen wird vor Feuchtigkeit geschützt. #66005



Gitter

Abschließbar
#66006



PE-Gleiter

unter dem Korb schützen den Rahmen vor Feuchtigkeit.
4 Stück #66004

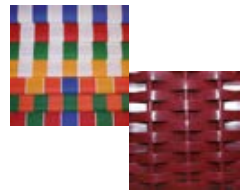

Geflecht und Stoffmuster online



Abdeckhaube

PVC passend für Basis und Standard
#66007

Standard Usedom

Maße B125xH165xT69cm Gewicht ca. 75kg
Stoff: Plastifizierte Stoffe - Ein absolutes Maximum an Wetterbeständigkeit bieten diese PVC Bezugsstoffe. Sie sind extrem strapazierfähig und sehr leicht zu reinigen. Geflecht: PVC-Bänder-Wetterbeständig, pflegeleicht und jahrelang an den Stränden der Nord- und Ostseeküste bewährt.
Holz: Kiefernholz, Holzschutzlasur „teak“
#66002



Kinderkorb

Größe: ca. B80 xT70xH130cm, Gewicht ca. 45kg
#66003

Liegen



Sonnenliege

eine um 360° drehbare Liege für zwei Personen mit Extras wie Tisch, Polster und einen Sonnenschirmhalter. Er bringt die Sonne dorthin, wo sie gewünscht ist oder spendet auf Wunsch auch Schatten. Er bedient mit allem, was in der Nähe gebraucht wird. Die ergonomische Form hält den Körper in entspannter und gesunder Position. Bis auf das Holz „Made in Germany“ und von edlem, zeitlosem Design. Das Design ist patentiert. Es gibt 3 verschiedene Holzarten Lärche, Zeder und Kebony. Auf das Drehgelenk der Sonnenliege geben wir 3 Jahre Garantie.

Lärche	#65250
Zeder	#65251
Kebony	#65252



Tisch mit Halterung

Lärche	#65253
Zeder	#65254
Kebony	#65255



Polsterauflage #65257
Polsterauflage Premium mit inkl. 2 Nackenkissen #65258
Polsterauflage Kunstleder (wasserdicht und Chlorbeständig) inkl. 2 Nackenkissen #65259

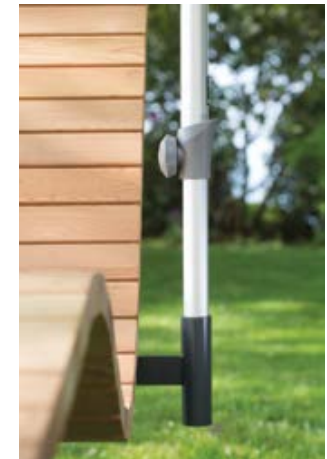

Halterung
#65256

Liegen

74



Eden

Geschlitzte Sitzfläche, mit Armlehne, Rückenteil 4-fach verstellbar, stapelbar, Maße: 85x194x71cm, Gewicht 14,5kg
 Farben: Weiß, blau, grün
 weiß #65200
 farbig #65205

*** Nicht lieferbar ! ***

Erhöhte Liegefläche, ohne Armlehnen für den bequemen Einstieg



Tropico

Kunststoffliege unifarbend, besonders hohe Sitz-/Liegefläche von 40cm, stapelbar, verstellbare Rückenlehne, lieferbare Farben: Weiß, blau, grün, anthrazit, B69xL170(194,5)xH91cm, Gewicht 14,5kg
 Farbe: Weiß, grün
 weiß #65230
 farbig #65235

*** Nicht lieferbar ! ***



*** Nicht lieferbar ! ***

Capriccio

Vollkunststoffliege • stapelbar • leicht zu pflegen • witterungs- und chemikalienbeständig • kein Verkratzen von Fließböden • formschön und bequem • Rückenteil 4-fach verstellbar • geringes Gewicht, nur ca. 10,9kg • 3 Jahre Garantie auf Bruchfestigkeit • und natürlich stimmt das Preis-Leistungsverhältnis • lieferbar in weiß, blau, hellgrün pikentiert • Maße: L188 B67xH30cm
 weiß #65020
 farbig #65022



Alfa

Sitzfläche mit atmungsaktivem Synthetikgewebe beige oder blau, mit Armlehne, Rückenteil 4-fach verstellbar, stapelbar, Maße: 85x194x71cm, Gewicht 14kg
 Farben: Weiß, blau, grün, caffè
 weiß #65210
 farbig #65215
 caffè #65218
 Ersatzbespannung #65216

*** Nicht lieferbar ! ***



Omega

Kunststoffliege weiß, besonders hohe Sitz-/Liegefläche von 40cm, stapelbar, verstellbare Rückenlehne, Bespannung Textil (blau oder beige) luftdurchlässig und atmungsaktiv
 Maße: 69x170(194,5)x91cm, Gewicht 14kg. Gestell auch in blau, grün o. anthrazit mit Bespannung „RETE“ Sahara lieferbar.
 weiß #65240
 farbig #65245
 Ersatzbespannung #65216

*** Nicht lieferbar ! ***

Kunstlederauflage

Polsterung aus RG 35kg/m², FCKW-frei. Kunstlederbezug inkl. Reißverschluss einteilig, abwaschbar und wetterunempfindlich, dadurch auch ideal für den Außenbereich. Farbe nach Wunsch (siehe Farbpalette online) passend für alle gängigen Liegen.
 184x54x3cm #65027

Kunstleder-Halbrolle

mit Gummiband und Reißverschluss 54cm lang 7,5cm hoch #65029



+ Nachfolgemodell
 EVA Pro

EVA

Kunststoffliege, bestehend aus zwei getrennten Hälften, die zur Verstärkung der Struktur im Grundgestell durch Metallrohre verbunden sind, stapelbar, Füße geschützt durch rutschfeste Stoffeinsätze, Bespannung luftdurchlässig und atmungsaktiv, Gestell weiß, Bezug in 13 Farben lieferbar.
 EVA R Kopfteil fest #65000
 EVA RG Rückenlehne verstellbar #65005

Stühle und Liegen



75

Ruhesessel Bolero

Kunststoff
 5 Jahre Garantie
 Maße:
 Höhe: 74cm
 Sitzhöhe: 30cm
 Breite: 60cm
 Tiefe: 74cm
 Gewicht: 3,7kg
 Farbe: Weiß, anthrazit, taupe, hellblau
 #67020



Rodi

Beistelltisch/ Hocker Maße: 46x46x46cm, Gewicht: 2,35kg, Farben: Weiß, anthrazit, chocolat, taupe
 #65067

Liegebank

Liegebänke eröffnen eine neue Dimension der Erholung: Sitzt man noch oder liegt man schon - egal, jedenfalls fühlt es sich gut an. Ob allein, als Paar oder mit mehreren, es macht einfach Spaß auf der Liegebank aus recyceltem Kunststoff Eldorado die Seele baumeln zu lassen, an einer schönen Stelle die Landschaft zu betrachten oder im Schwimmbad den anderen beim bunten Treiben zuzuschauen. Die Materialeigenschaften des Recycling-Kunststoffes sorgen für Robustheit und Langlebigkeit der Kunststoff-Parkbänke. Die Kunststoff-Bänke aus hochwertig aufbereiteten Sekundärkunststoffen sind robust, wartungsfrei und fügen sich ideal in jede Umgebung ein - egal ob als Stadtbank, Parkbank oder Gartenbank. So sorgen die Recyclingbänke sowohl optisch, als auch wirtschaftlich für Freude.

Breite: 150cm
 21 Bankbohlen: 150x8x4,7cm
 Lieferung komplett montiert.
 braun #61072
 bunt #61089



*** Nicht lieferbar ! ***

Sonnenliege Bali

Gestellfarbe: weiß
 Bespannung: naturgelb, rot, dunkelgrün, hellgrün, dunkelblau, braun und schwarz, B71xL195xH30cm, Gewicht: 12,40 kg, Vollkunststoff, Liege aus Polypropylen, UV-Witterungsbeständig, Rückenteil 4-fach verstellbar, stapelbar ohne Armlehne #65011
 mit Armlehne #65014



*** Nicht lieferbar ! ***

Sonnenliege Cascade

Farbe: weiss, B71xL195xH30cm, Gewicht: 14,20kg
 Vollkunststoff Liege aus Polypropylen, Stapelbar, UV-Witterungsbeständig, Rückenteil 4-fach verstellbar ohne Armlehne #65016
 mit Armlehne #65017

Alternative für die Liegen:

- EVA Pro - Prestige mit Bespannung, mit Rädern, stapelbar
- EVA Pro - Mario Eskenazi mit Belattung, mit Rädern, stapelbar
- Marina Aluminiumbäderliege, stapelbar (mit Pfandsystem möglich)
- Carmen T mit Belattung, stapelbar

*** Fragen Sie gerne bei uns an! ***

Pflanzkübel und Bänke

76

Witterungsbeständig, wetterfest, verrottungsfest, splitterfrei, geringe Verletzungsgefahr, ganzjähriger Einsatz möglich, feuchtigkeitsabweisend, keine Wasseraufnahme, schnell trocknend, geringes Gewicht.

Pflanzkübel

rechteckig
LxB 130x60cm, Höhe 50cm
ca. Gewicht 128kg
grau #61030
braun #61031
schwarz #61063



Pflanzkübel

Recycling 44cm hoch
88x52x44cm 67kg #61025
108x62x44cm 86kg #61026
139x78x44cm 117kg #61027
166x91x44cm 145kg #61028

BOCK
SCHWIMMBADTECHNIK

Bankbohlen und Banksystem

BOCK
SCHWIMMBADTECHNIK

77

Betrachtet man vorhandene Bänke und Tische bei Gemeinden, Städten, Parks, Freizeitanlagen, Campingplätzen, Altenheimen, Ausflugszielen, etc. zeigt sich häufig folgendes Bild: Bank- und Tischfüße, bestehend aus Beton oder Stahl, sind noch völlig in Ordnung. Die aus Holz bestehenden Bankbohlen müssen aber regelmäßig erneuert werden. Erschwert werden diese Arbeiten zusätzlich dadurch, dass das Mobiliar meist fest verankert und eine Reparatur nur vor Ort möglich ist. Recycling-Bohlen, geeignet für fast alle gängigen Gestelle (Stahl, U-Steine, Betonsockel, etc.), beenden zeit- und kostenintensive Instandhaltungsarbeiten. Schnell, kostengünstig und dauerhaft werden Sitzgelegenheiten wieder nutzbar bzw. neue Möglichkeiten geschaffen. Recycling-Bohlen für Bänke, Tische und Auflagen sichern eine lange Nutzungsdauer bei angenehmem Sitzkomfort.

Eigenschaften

witterungsbeständig • verrottungsfest • splitterfrei • feuchtigkeitsabweisend • Keine Wasseraufnahme • wartungsarm • stabil durch Armierungen
In vielen Breiten und Längen lieferbar!

Farben: Braun, blau und grün

Bitte fordern sie ein Angebot oder eine Fachberatung vor Ort an.

Auf Anfrage bieten wir Ihnen eine Vormontage zu Bankbohlenelementen an. Entsprechend den vorhandenen Auflageflächen wird die Breite der Bankbohle und die Stückzahl bestimmt. Die Bohlen werden auf Alu-U-Profile (40x20x4 mm) mit einem Standardabstand von 2,5cm auf Unterzüge montiert. Zwischen den Bohlen werden Montagebohrungen angebracht.



NEU



Stehbank

Breite: 200cm
Zum Eingraben oder Andübeln
200x27,5x6,5/5,5cm
Sitzhöhe: 78cm
#61071

Pflanzkübel-Bank

Bankbohlen: 150x10x4,7cm Sitzhöhe: 47cm
Vielfältige Kombinationsmöglichkeiten
Basiselement: 3 Bohlen und 2 Kübel 290x70x47cm #61074
Erweiterung: 3 Bohlen und 1 Kübel 220x70x47cm #61084



Sitzbank

200x60x80cm, Sitzhöhe 45cm
Gewicht 85kg
braun #61036



Pflanzkübel

70x70x47cm 105kg #61040
110x110x47cm 180kg #61041
140x140x47cm 242kg #61042
110x70x47cm 140kg #61043
140x110x47cm 212kg #61044



Sitzgarnitur

Recycling mit Armierung, 2m lang,
Farbe rot. Andere Farben auf Anfrage.
Bank rot 77kg #61105
Tisch rot 112kg #61106
Bank o. Lehne rot 59kg #61107



Kindersitzgruppe

Recycling mit eingefräster Armierung
LxT: 150x108cm • Sitzhöhe 34cm
Tischhöhe 57cm • Gewicht 80kg
in braun #61056
in grün #61057
in blau #61058
in rot #61059



Moderne Sitzgruppe

Breite: 150cm, klare Formensprache
Jung und modern
in braun #61073



Sitzgruppe

Recycling mit eingefräster Armierung
200x174x76cm 195kg
braun #61109
blau #61037
grün #61038
rot #61039

NEU



Bank mit Lehne 195x56x95cm #61085
Tisch 195x90x80cm #61087
Bank o. Lehne 195x46x48cm #61086
Verbindungselement 180x41x48cm #61088
Abschlusselement 185x46x48cm #61090

Sitzgruppen Set Amrum

Darf's ein bisschen mehr sein? Die klare, aufs Wesentliche reduzierte Formensprache ermöglicht nicht nur ein frisches, zukunftsweisendes Design, sondern auch flexible Gestaltungsmöglichkeiten. Über praktische Verbindungs- und Anbaumodule können Sie die Bank nach Belieben verlängern - denn Entspannung sollte man teilen. Kunststoff-Bänke und Kunststoff-Tische aus dem Recycling-Kunststoff sind seit Jahrzehnten bewährt im Einsatz. Die Materialeigenschaften des Recycling-Kunststoffs sorgen für Robustheit und Langlebigkeit der Kunststoff-Produkte. Die Kunststoff-Bänke und Kunststoff-Tische aus hochwertig aufbereiteten Sekundärkunststoffen sind robust, wartungsfrei und fügen sich ideal in jede Umgebung ein-egal ob im Stadtpark, als Tisch für bestehende Parkbänke oder im Garten. So sorgen die Recyclingprodukte sowohl optisch als auch wirtschaftlich für Freude. Breiten: 195cm und 165cm
• Mit wenigen Handgriffen erweiterbar
• Bänke und Tische werden als Bausatz geliefert.
• Montageanleitung und -material liegen bei.





Phoenixpalme
ca. 150cm #65930
ca. 180cm #65931
ca. 225cm #65932
ca. 250cm #65933
ca. 280cm #65934

Phoenix Doppelpalme
Areca Echtblattpalmen
ca. 195cm #66080



Bambuspalme
150cm #66050

Cycuspalmenstock
110cm #66000

Weitere Kunstpflanzen und Gefäße auf Anfrage, Pflanzenpreis ohne Gefäß



Kentia
ca. 170cm #65935
ca. 200cm #65936
ca. 260cm #65937



Bergpalme
ca. 110cm #65938



Sansevieria Cylindrica
ca. 93cm #65941



Agavenpflanze
ca. 96cm #65942
ca. 140cm #65943

Transportkosten sparen durch Selbstmontage



Bambusgras
ca. 90cm #65944
ca. 120cm #65945
ca. 150cm #65946



Smaragd Zamioculca
ca. 90cm #65947

Montageschaum
Schaum zum Fixieren der Kunstpflanzen im Kübel
150-210cm #66104



Blähton
10l #65900
50l #65901



Bougainvillea
Naturstamm, gelb/orange, blau/gelb, creme/weiß, lila/weiß, rot/schwarz, fuchsia/weiß
210cm #66040



Schmalblatt Croton
Naturbonsai Stamm
180cm #66070



Mango
Naturstamm
210cm #66105
250cm #66106



Goldregen
Naturstamm, 180cm
Creme/ weiß #66025
gelb/orange #66030
lila #66035



Olive Oriental
Naturstamm
210cm #66110



Ficus
Benjamin deluxe mit Naturlianenstamm
lieferbare Höhe
250cm #66136



Pfeilbambus
Naturstamm
180cm #66140
210cm #66141
250cm #66142



Dracena Reflexa
mit 5-fachem Naturstamm
120cm #66145
mit 6-fachem Naturstamm
150cm #66146
mit 7-fachem Naturstamm
180cm #66147



Lechuza Quadro
Kunststoffgefäß lackiert, Mattlack: anthrazit, silber, taube. Hochglanzlack: schwarz, weiß, scarletrot
35x35cm Höhe 33cm #65916
43x43cm Höhe 40cm #65917
50x50cm Höhe 47cm #65918



Astron
Polyestrol Gefäß mit Strukturlack, Standardfarben weißaluminium, reinweiß, andere Farben auf Anfrage.
Ø 37cm Höhe 36cm #65905
Ø 48cm Höhe 39cm #65906
Rollen pro Stück #65902



Lechuza Cubico
Kunststoffgefäß lackiert, Mattlack: anthrazit, silber, taube. Hochglanzlack: schwarz, weiß, scarletrot.
30x30cm Höhe 56cm #65920
40x40cm Höhe 75cm #65921
40x40cm Höhe 105cm #65922



Lechuza Classico
Kunststoffgefäß lackiert, Mattlack: anthrazit, silber, taube. Hochglanzlack: schwarz, weiß, scarletrot
Ø 35cm Höhe 33cm #65911
Ø 43cm Höhe 40cm #65912
Ø 50cm Höhe 47cm #65913
Ø 60cm Höhe 56cm #65914



Multifunktionskoffer

Füllung DIN 13169, Gewicht: 4,4kg, Maße: B44,5xT15xH32cm, hochfester Kunststoff, Inhalt durch komplett umlaufende Dichtung Staub und Spritzwasser geschützt, Wandhalterung und echte 90°-Arretierung inklusive, griffige, leichtgängige Kofferriegelungen, leichtes Öffnen und Verriegeln der Abdeckscheiben, Abdeckklappen mit stufenweiser Arretierung, erstmalig Facheinteilung mit div. Querstegen und individueller, transparenter Abdeckklappe je Fach
#81045

Ersthelfer-Notfallkoffer SCHWIMMBAD

Hochwertiges und sinnvolles Materialsortiment inkl. DIN 13157 speziell ausgerichtet auf die Gefährdungsarten in Hallen- und Freibädern gemäß Merkblatt 25.02 (Bundesverband öffentliche Bäder), d.h. inkl.

- Wunddesinfektionslösung
- Zahnrettungsbox
- Schienungsmaterial
- Kältekompressen
- Scheren und Pinzetten
- Diagnostikleuchte
- Guedeltuben
- HAN-LIFE® Beatmungsbeutel mit 3 Masken
- Sauerstoffsreservoir und Hyperventilations-Adapter

Maße: B44,5xT15xH32cm, Gewicht: 6,4kg
#81046



Beatmungsbeutel

Komplettsatz inkl. Gesichtsmaske, Sauerstoffsreservoir und Sauerstoffzuleitungsschlauch

- mit Demantventilanschluss
- sehr leichte Kompression bei minimalem mechanischem Widerstand
- Einmembranpatientenventil sorgt für verlässliche Funktionalität
- ausgezeichnete Kontrolle des Hubvolumens
- platzsparend zusammenfaltbar
- umweltfreundliches SEBS-Material
- dünnwandige SafeGrip Oberfläche
- integrierte Handschlaufe



Beutelvolumen: 1475ml
 Hubvolumen (ein Hand / zwei Hände): 800ml/1100ml
 Volumen O2-Reservoir: 2600ml
 Abmessungen (LxD): 295x127mm
 Patientensutzen: 22/15mm (ISO)
 Expirationskonnector: 30mm

Einmal-Beatmungsbeutel Erwachsene **#81055**
 Einmal-Beatmungsbeutel Kinder **#81056**
 Einmal-Beatmungsbeutel Neugeborene **#81057**



Wolldecke

gemäß DIN 61622, hellbraun, 85% Polyacryl, 15% Baumwolle (pflegeleicht), waschbar bis 40°C, Maße: 200x150cm
#81075

Ruheliege

Gestell weiß beschichtet, Polsterhöhe 50mm, Liegefläche zweiteilig, Bezug grün, Kopfteil mittels Raste verstellbar. L190xB70xH50cm

Liege **#81078**
 Rollenhalter **#81081**
 Ersatz Krepplrolle **#81082**



Erste Hilfe Schild

Anleitung zur Ersten Hilfe, aus Hart-PVC, 520x370mm
#81079



Duschhocker Stello

Sitzhöhe 46-63cm

- Platzsparend/stapelbar
- Runde Sitzfläche
- Geringes Gewicht
- Aluminium Standfüße, 8-fach höhenverstellbar
- Max. Körperlast 100kg
- Gestell komplett aus Aluminium/Kunststoff gefertigt, absolut rostfrei, strapazierfähig, leichte Reinigung, geringes Gewicht, keine Ecken und Kanten.

#81142 Duschhocker Stello bis 100 kg
#81144 Duschhocker Verona Max bis 175 kg



Untersuchungsliege

Liegeflächenhöhe 68cm, Polsterhöhe 9cm, Kopfteil mittels Raste positiv verstellbar, Rahmen und Füße aus Vierkant-Stahlrohr, belastbar bis 200 kg, Liegestell pulverbeschichtet, weiß RAL 9002 **#81074**

Wund und Heilsalbe

fördert die Wundheilung, reduziert die Schwellung, mindert den Schmerz, reduziert die Narbenbildung, beugt Infektionen vor. Bei Verbrennungen 1. und 2. Grades geeignet (auch Sonnenbrand), auch zur Anwendung am Mund und im Schleimhautbereich, für Kinder geeignet, ist ein Medizinprodukt - kein Arzneimittel
#81097



Defibrillator-Set ZOLL AED 3

Vollautomat mit Display, ohne Sprachaufzeichnung inkl. Lithium-Batterie, CPR Uni-pad® II Elektrode (zweiteilig) für Erwachsene und Kinder geeignet, Gerät nur nach AED-Inbetriebnahme einsetzbar **#81102**



Resuci Anne First Aid:

Realistische Ganzkörper-Anatomie und Merkmale ermöglichen das Erlernen der richtigen Praktiken im Umgang mit Patienten sowie qualifizierte CPR-Kenntnisse. Modulares Design erlaubt das Anbringen verschiedener Gliedmaßen, um das Training zu erweitern. Einfache und ökonomische Anwendung von Einweg-Luftwegen. Funktionen: Durch die natürliche Atemwegsobstruktion lernt der Kursteilnehmer die wichtige Technik des Öffnens der Atemwege. Öffnen des Luftweges durch Hals überstrecken und Kinn/Unterkiefer anheben. Realistischer Widerstand bei der Herzdruckmassage ermöglicht die notwendige Drucktiefe herauszufinden, die bei einem echten Notfall erforderlich ist. Anatomisch korrekte Merkmale und Brustbeinende ermöglichen das Erkennen aller anatomischen Besonderheiten, die für die CPR am Erwachsenen wichtig sind. Durch bewegliche Arme, Beine und Kopf kann das Modell bei verletzten Atemwegen in die richtige Lagerungsposition gebracht werden. Karotispulssimulation für realistische Pulskontrolle. Einweg-Luftwege können während dem Training von mehr als einem Lernenden benutzt werden und lassen sich danach schnell und einfach wechseln. Abnehmbare und wiederverwendbare Gesichtsmaske, die anschließend leicht und hygienisch mit Desinfektionstüchern gereinigt werden kann. **#81103**



Stichheiler

zur äußerlichen Behandlung von Insektenstichen. Schwellungen und Juckreiz werden deutlich reduziert.
#81083



Pflasterspender

zur schnellen Wundversorgung und immer einsatzbereit. Gebrauchsfertige Sofortpflaster sofort zur Hand, große Öffnung zur einfachen Entnahme, einhändig anwendbar, einfache Montage, Diebstahlschutz - Sofortpflaster-Einsätze sind vor unberechtigter Entnahme gesichert
#81101



Mückentinktur

Pflege und Kühlung der Haut, lindert den Juckreiz
#81084



Reinigungslösung

zur Vorbeugung von Entzündungen
#81085



Zeckenzange

Metall **#81086**
 Kunststoff **#81093**



Pflaster
 WASSERABWEISEND 45stk.
 7,2x1,9cm/7,2cmx2,5cm
#81087



Pflaster
 ELASTISCH 40stk.
 7,2x1,9cm/7,2cmx2,5cm
#81088



Wundschnellverband
 textiles Gewebe, hautfarben, luftdurchlässig, 6 o. 8cm breit Standard 5m **#81089**
 Elastisch 5m **#81094**



Handschuh
 Vinyl, puderfrei 100Stk.
 Handschuhe **#81091**
 Wandhalter **#81092**

Rettungsmittel

82

Rettungssack

kompakt und leicht zu tragen, mit Velco Klettverschluss am Hosengurt zu befestigen

- mit 18m Wurfleine
- selbstschwimmendes Seil
- durch eigenes Gewicht treffsicher zu werfen

#81002



Aufsichtsstuhl

Bademeister-Aufsichtsstuhl Sitzhöhe 200cm, Aluminium, zusammenklappbar Kunststoffstuhlsitz und Schreibbrett #81009



Rettungsleine Deluxe

mit Schwimmer, Polyester geflochten 10mmx28m #81031

Rettungsleine

mit Schwimmer, PP 8mmx28m #81030



Rettungsgurt

#81003



Rettungsboje Baywatch

mit Gewebegurt #81080



Rettungsball

Einfache Ausführung #81010

Wurfleinenbehälter

inkl. 30m Leine nach § 15.09 BinSchUO, für den Rettungsring gemäß EN 14144 #81032



Schild "Rettung Ertrinkender"

280x400mm - Deutschsprachig festes PVC #81017



Rettungsstation

Edelstahl/Aluminium, inkl. Rettungsring und Tiefenwasserstange 280cm #81018

Aufkleber "Rettung Ertrinkender"

Anweisung Wiederbelebung, 3-farbig, ø35cm, selbstklebend #81015



Schild

280x400mm - Deutschsprachig festes PVC #81017



Rettungskasten

Als Rettungsstation gut erkennbar, wahlweise an 3 Seiten zu öffnen, Rettungsring, Leine und Anweisung bitte separat bestellen. Pfostenbefestigung #81040 Wandbefestigung #81041



Rettungsring

Hartschale, Reflex, Greifleine Orange, 45/75cm Zulassungen: MED - EN14144 - SOLAS 74 #81005

Halter Für Rettungsring

Halter für Rettungsring aus Aluminium, gem. DIN 83453. Für Wand oder Geländerbefestigung. #81014

Rettungsring

rot/weiß-Kunststoffbezug Greifleine-weiß Werbung aufdruckbar 60x34x10cm #81000 73x46x10,5cm #81001

Wieder im Verkauf!

BOCK
SCHWIMMBADTECHNIK

Körperanzug

speziell für das Kleiderschwimmen und Training für Rettungsschwimmer aus 100% Baumwolle



mit Trägern

Gr. XS #81098-40
Gr. S #81098-44
Gr. M #81098-48
Gr. L #81098-52
Gr. XL #81098-56
Gr. XXL #81098-64

mit Gürtel

Gr. XS #81099-40
Gr. S #81099-44
Gr. M #81099-48
Gr. L #81099-52
Gr. XL #81099-56
Gr. XXL #81099-64

Andere Längen auf Anfrage!

Tiefenwasserstange

Aluminium, wasserdichte Stangen, hoher Auftrieb, steckbar durch Schnellverschlüsse, beliebig verlängerbar. Länge 280cm #81020 Verlängerung 280cm #81021 Wandhalteclip #81023



Bremsenfalle

- Jede Falle reduziert bis zu 95% der Bremsen in der direkten Umgebung
- einen maximalen Wirkungsbereich von ca. 10.000 m²!
- absolut giftfrei und umweltfreundlich
- leicht aufzubauen und extrem robust
- 2 Jahre Garantie auf metallische Teile
- Höhe über Boden: 2,20m
- Gewicht: 20kg #81113



Schwimmweste

Die patentierte Weste für Kinder zeichnet sich durch besonders hohen Tragekomfort aus und erlaubt ein Maximum an Bewegungsfreiheit. Die Weste ist durch zwei Klettverschlüsse im Schulterbereich, sowie zwei im Seitenbereich, auf die Körperform einstellbar. Fest vernähte Auftriebskörper garantieren einen optimalen Auftrieb. bis 20kg #83640 bis 60kg #83645 > 60kg #83646



Schiri-Pfeife "Cup"

Verchromt, hohe und schrille Tonlage, mit flachem Mundstück. #10050



Schiri-Pfeife "First"

Hellton-Schriill-Pfeife aus Kunststoff mit Einhängerring. #10051



BOCK
SCHWIMMBADTECHNIK

83



Megaphon

Verschaffen Sie sich Gehör! Preiswertes, leistungsstarkes Hand-Megaphon mit Sirene, Pfeifton und regelbarer Lautstärke. Abnehmbares Mikrofon mit Lautstärkeregelung und praktischem Schultergurt. Leistung: 22 Watt Gewicht: 1,7kg #81067

Rettungspuppe Senior „Official“

Farbe orange mit Kontrastfarbe an Kopf und Rumpf • 3 Füllverschlüsse, mit Leinenbefestigung • Spezialstößel zur Komplettentleerung • Höhe 100cm, 6kg #81090



Führ- und Haltestange

für Schwimmunterricht Länge 180-360cm #81022



Schaukasten

für Innen und Außen, wartungsfreie Aluminiumkonstruktion, silberfarbig eloxiert E6/CO). Sichtscheibe aus 4-mm-Acrylglas. Türöffnung um 180° nach unten ermöglicht ein leichtes Bestücken, ohne das störende Teile in den Fußgängerraum hineinragen mit gleichschließenden Zylinderschlössern. Die eckverschweißten Gummidichtungen ermöglichen eine hohe Dichtigkeit des Kastens und verhindern das Herausziehen aus den Ecken. Rückwand aus verzinktem Stahlblech, innen wahlweise in Enzianblau RAL 5010 oder Weiß RAL 9010, außen grau schutzlackiert. Inklusive 10 Magneten und einer Einstecktasche. Din A2 #81076 Din A1 #81077



"Acme" Tornado 2000

Die absolut neuartige kugelige Pfeife mit zwei Frequenzen zur Tonerzeugung. Durch einen allmählich anschwellenden Klang dringt dieser Ton selbst durch große Zuschauermassen. Farbe: Schwarz #10052





NEU

Transport- und Rettungsstuhl

ausschließlich aus Kunststoff, setzt keinen Rost an und ist für den Einsatz im Schwimmbad ideal. Er ist 105cm hoch und wiegt 12kg. Für Sitz, Fahrwerk und hochklappbare Fußstütze wird PET eingesetzt. Die Räder sind aus Gummi, die Riemen aus Polyamid. Felgen und Bremsen werden im Spritzgußverfahren aus Polycarbonat und ABS hergestellt.
Personengewicht: max. 150kg

Die Vorteile:

- einfache Benutzung für seitliches Hineingleiten in den Sitz
- ergonomisch geformter Greifring für besseren Griff
- leicht zugängliche Bremsen für einfach Handhabung durch den Benutzer oder das Personal
- doppelte Kugellager für besseres Manövrieren schlauchlose Reifen
- verstellbare Fußstütze

#81143

Rettungsbrett

Das Spineboard ist aus hochstabilem cross-linked Polyethylen hergestellt. Diese Konstruktionsart schützt vor dem Brechen und Splintern des Boards. Die Oberfläche ist resistent gegen Körperflüssigkeiten, Öle und Fette. Es ist einfach zu reinigen. Durch einen speziellen Kern ist es auftriebs- und schwimmfähig. Kompakte, praktische Abmessungen einschließlich umlaufender Griffhöcker für hervorragendes Handling.

Das Spencer ROCK ist röntgenstrahlendurchlässig.

EG-Richtlinie 93/42/CEE, EN 1865-1

Farbe: Orange oder gelb • Maße: 181x42x6cm • Gewicht: 8,2kg •

Belastbarkeit: max. 170kg

Wassertrage **#81070**

Fixiersystem **#81968**

3er Gurtsatz **#81969**

Kopfstütze **#81071**



Rettungstrage

Faltbar, Farbe: Orange

#81060



Stahlschrank

#81062



Schaufeltrage

zum problemlosen Umlagern von Verletzten, auch unter Belastung und auf unebenem Grund, leichtgängiges Öffnen und Schließen, mit Fixierungsgurten
Material: Aluminium
Maße zusammengeklappt: 122x42x9,5cm
#81059



Dusch- und Toilettenstuhl

Kunststoff, Räder mit Feststellbremsen, gepolsterte Sitzplatte, leichter Einstieg durch abschenkbare Armlehnen und Fußstützen, ergonomische Rückenlehne mit Schiebegriff, bis 150kg
#81140



Schwimmbadlifter mit Universalsitz

in einfacher Ausführung, für Personen bis 130 kg. Aus Bodenhülle leicht herausnehmbar (durch nur eine Person), am Beckenrand schwenkbar gelagert. Inklusive Spezial-Bodenhülle und Universalsitz - weiß pulverbeschichtet, Edelstahl V4A (1.4571) in Bodenhülle stehend und herausnehmbar mit Abschlussdeckel aus Edelstahl.
Schwimmbadlifter **#86020** **Bitte anfragen**

Optional gegen Aufpreis

Elektroverstellung statt manuellem Hydraulik-Zylinder **#86021** **Bitte anfragen**

Verlängerung und Verstärkung des Schwenkarms

für besondere Rinnensysteme **#86022** **Bitte anfragen**

Transportwagen **#86023** **Bitte anfragen**

zusätzliche Lifter-Bodenhülle **#86024** **Bitte anfragen**

Kompakt-Schwimmbadlifter

Komfortable Ausführung für Personen bis 130 kg, nach DIN EN 13451-2. Am Beckenrand in Spezial-Bodenhülle mit Längsarretierung stehend, mit fest angebrachtem komfortablen Kunststoffsitze mit seitlichen und stabilen Handgriffen aus Edelstahl, sowie rutschfester Fußstütze (Rutschklasse C nach DIN 51097) aus Edelstahl, inkl. batteriebetriebener elektrischer Verstellvorrichtung (24-Volt-Akku), Fernbedienung und flexiblem Anschlusskabel zur Bedienung durch den Nutzer selbst oder eine Hilfsperson, Ladestation für den Schwimmerraum, Schutzart IP 65 bzw. 66. Bei Bestellung bitte Foto oder Zeichnung des Beckenkopfes einreichen.

Edelstahl V4A (1.4571) weiß pulverbeschichtet • In Spezial-Bodenhülle R35H stehend und herausnehmbar (mit Abschlussdeckel aus Edelstahl) **#86040**

Optional gegen Mehrpreis

verstärkte Sonderausführung für Personen bis 180kg **#86041**

zusätzliche Lifter-Bodenhülle **#86042**

zusätzlicher Ersatzakku **#86032**

Transportwagen **#86043**

Sondersitz mit abklappbaren Armlehnen und verstellbarer

Fußstütze anstelle des Standard-Kunststoffsitzes **#86044**

*** Nicht lieferbar ! ***



Komfort-Schwimmbadlifter

Komfortable Ausführung für Personen bis 180kg, am Beckenrand schwenkbar in speziell gelagerter Bodenhülle stehend (für leichtgängiges Herumschwenken mittels der angebrachten Griffe), mit demontablem komfortablen Kunststoffsitze mit abklappbaren Armlehnen sowie stabiler abklappbarer und verstellbarer Fußstütze (Rutschklasse C nach DIN 51097) für angenehmen und sicheren Sitz. Sitzeinheit demontabel zur optionalen Nutzung der Liege oder Universalsitz. Inkl. batteriebetriebener elektrischer Verstellvorrichtung (24-Volt-Akku) mit Not-Aus-Funktion und komfortabler Bedieneinheit, Ladestation für den Schwimmerraum, Schutzart IP 65 bzw. 66., inkl. ausführlicher Bedienungsanleitung. Einfach vor Ort an fast alle Rinnentypen anpassbar!

Bei Sonderrinnensituationen erstellen wir für Sie eine 3D-Zeichnung um zu ermitteln, ob der Lifter passt. Bitte senden Sie uns dann ein Rinnendetail.

Die Liftersitzhöhe lässt sich 4-fach verstellen.

Weiß pulverbeschichtet • Edelstahl V4A (1.4571) **#86030**

Optional gegen Mehrpreis

Spezialtransportwagen **#86031**

zusätzlicher Ersatz-Akku **#86032**

zusätzliche Bodenhülle **#86033**

wasserfester Vierpunkt-Sicherheitsgurt **#86034**

Liege mit wasserdurchlässiger und verstärkter

Liegefläche für liegend zu transportierende

Patienten bis 130kg **#86035**

*** Neu ***

**#86050 i-Swim-2
i-Swim-3**

Mobiler Schwimmbadlifter

Mit dem komfortablen mobilen Lifter kann der Patient bequem an den Beckenrand herangefahren und ins Becken hinabgelassen werden. Keine Bodenhülle oder andere Verankerungen notwendig. Aluminium, Edelstahl (1.4571), weiß pulverbeschichtet • Länge 1245mm, Breite 640mm, Höhe 1510mm • Tragkraft/Hebelkraft: max. 136kg • Eigen-Gewicht ca. 140kg • 2x24-V-Batterie à 18 Amp, für ca. 50 Liftbewegungen • Inkl. Ladegerät, Bedienteil Hoch/Runter, Sofort-Stopp sowie Anzeige für Ladezustand der Batterien in Griffleiste, mit sicherer Arretierung für den Beckenrand, mit 4 Rädern und 2 Bremsen ausgestattet

#86048 R36

#86049 R37

*** Nachfolgemodell *
R37 behindertengerecht selbständig führbar**



i-swim2 ...mobiles Schwimmbadliftsystem

Der Badegast kann den Lifter ohne fremde Hilfe benutzen und erreicht den größtmöglichen Erhalt der mobilen Selbstständigkeit.

Durch seine konstruktiven Merkmal ist der i-swim2 ohne bauliche Maßnahmen einsetzbar.

Drei verschieden Modelle...



i-swim3 ...der Innovative bis 250 kg

Der Badegast kann den Lifter ohne fremde Hilfe benutzen und erreicht den größtmöglichen Erhalt der mobilen Selbstständigkeit.

Mit Hilfe des leicht bedienbaren wasserfesten Handschalters kann der Transfer in das Wasser hinein und heraus vollkommen eigenständig durchgeführt werden.

Die Montage mehrere Bodenhülsen erlaubt eine Variabilität des Einsatzortes

Zwei verschieden Modelle...





Wickeltisch

Vollkunststoff für höchste hygienische Ansprüche, äußerst stabile Ausführung, sehr standfest und kippstabil
L95xT60xH95cm
TÜV/GS-geprüft
#80050
passende Auflage #80065



Baby-Sicherheitsstuhl

Mit dem Kinder-Sicherheitsstuhl sind Sie - und vor allem die Kleinsten - auf der sicheren Seite! WC-Räume, Umkleidekabinen und sonstige Sanitärräume können so auf engstem Raum kinderfreundlich ausgestattet werden. Schlagfester Kunststoff, platzsparend, Sicherheitsgurt, belastbar bis 50kg, reinigungsfreundlich, nassraumbeständig, GS TÜV
#80010



Raumspaar-Wickelstation vertikal

Integrierte, durchgehende Stahlkonstruktion für bis zu 90 kg Belastung. Robuste Stahlscharniere, H90xB56xT14cm. Klappeinrichtung, 90cm Sicherheitsgurt, Oberflächen mit antimikrobieller Microban-Technologie, integrierter Wickelauflagen-Spender.
Farben: Grau, granit und beige
#80051



Laufstall

Vollkunststoff für höchste hygienische Ansprüche, äußerst stabile Ausführung, sehr standfest und kippstabil, alle Kanten gerundet H90xB120xT90cm
TÜV/GS-geprüft
Laufstall #80060
Ersatzaufgabe #80063



Kinderhochstuhl

Ein komfortabler, sicherer und einfacher Hochstuhl mit antibakteriellem Schutz für zusätzliche Hygiene. Ausgestattet mit rutschfesten Füßen. Tablett separat erhältlich. Geeignet für Kinder bis zu drei Jahren oder 18kg. H75,6xB59,7xT59,7cm, Gewicht 8kg, Sitzhöhe 53cm Geprüft nach EN14988:1, Verstellbarer Gurt, Stapelbar für einfache Lagerung, mit Antirutschfüßen
grau #80040

Raumspaar-Wickelstation horizontal

Integrierte, durchgehende Stahlkonstruktion für bis zu 90kg Belastung. Integrierte Gasdruckfeder, robuste Stahlscharniere, H56cm, B89cm, T (offen) 57cm, T (geschlossen) 10cm, Montagehöhe 1,12m, Gewicht 11,5kg. Sicherheitsgurt, Oberflächen mit antimikrobieller Microban-Technologie. Zwei integrierte, abschliessbare Wickelauflagen-Spender. Aufhängenvorrichtung für Wickeltaschen.
EN Zulassung EN 12221:2008.
Grau, granit und beige #80052



Aqua Windel

Slipform mit Gummibündchen. Baby-Badehosen mit eingearbeiteter Hygienefolie schützen vor größeren Wasserverschmutzungen.
Farben: pink, rot und blau
Gr. 2XS #80081
Gr. XS #80082
Gr. S #80083
Gr. M #80084
Gr. L #80085
Gr. XL #80086



Aqua-Windel Slip Sealife

Slipform mit Gummibündchen. Baby-Badehosen mit eingearbeiteter Hygienefolie schützen vor größeren Wasserverschmutzungen.
Farben: rosa oder blau
Gr. S #80087
Gr. M #80088
Gr. L #80089
Gr. XL #80090



Tablett für Kinderhochstuhl

Einfach zu reinigen und zu befestigen, hilft den Boden sauber zu halten, L8,3xB4,7xT2,9cm
Gewicht 1.13kg
grau #80045



Hygienewickelauflagen

Einweg-Wickelauflagen für den integrierten Papierspender, beste- hend aus 500 Hygienewickeltücher.
#80053



Delphin Schwimmscheiben

Widerstandsfähige Schaumscheiben mit Gummimanschetten
Erwachsene 4er Set #40330
Kinder 6er Set #40340



Lochfloß

Das ideale Gerät für die erste Wassergewöhnung. Vorsichtig und behutsam kann sich das Kind an das "nasse Element" gewöhnen, Maße 95x65x2cm #40365



Schwimmflügel

- Doppelkammer-System mit abgeflachten Innenseiten.
- Mit TÜV- und GS-Prüfzeichen entsprechend EN 13138-1:2014. Baumuster geprüft nach EG-PSA-Richtlinie.

Größe00 für Babys (0-24 Mon.) #40310
Größe0 für Kleinkinder (2-6 Jahre) #40315
Größe1 für Kinder (6-12 Jahre) #40320
Größe 2 für Erwachsene #40325



Schwimmgürtel Premium

blau/weiß
Gurt inkl. 5 Schwimmer #40410
Ersatzteile
Gürtel 1Stk. #40415
Schwimmer 1Stk. #40420



Flipper

Optimierter Auftrieb durch Styroporkern und Luftkammer, natürlich mit Sicherheitsventil d.h. ihr Kind bekommt auch im Falle einer Beschädigung der Luftkammer ausreichend Auftrieb durch den Styroporkern.
TÜV und GS-geprüfte Sicherheit.
3 Mon. bis 6 Jahre, Paar #40360



Schwimmtrainer Klassik

Fester Kunststoff, 3 Größen
3Mon-4Jahre #40350
2-6Jahre #40351
4-8Jahre #40352

*** Nicht lieferbar ! ***

Schwimmflügel Frosch

Auch bei diesen neuen Schwimmflügeln „Frosch“ zur Wassergewöhnung von SCHLORI stimmt das Motto: Schwimmen lernen ohne Risiko! Der Schlori-Frosch zur Wassergewöhnung und zum sicheren Spielen. Federleicht und einfach anzulegen. Aus hautfreundlichem Schaumstoff. Alter: 4 Monate bis 6 Jahre.
Paar #40391



Schwimmgurt Rollo

aus bruchfestem Kunststoff. Durch die spezielle Form und den Auftriebskörpern am Rücken, können die Kinder die Arme frei bewegen. Rollo Schwimmbügel sind die ideale Schwimmhilfe für Schwimmkurse oder zur Unterstützung bei Anfängern

Gr. S Art. #40370
Gr. L Art. #40380



Schlorig-Kissen

Schlorig-Schwimmkissen sind sehr beliebt und langjährig bewährt für risikoloses Schwimmen lernen in jedem Alter. See- und Chlorwasserfest, unverwüstlich. Ideal für die natürliche Schwimmhaltung im Wasser. Universalgröße für Brustumfang ca. 60-90cm #40390

Schwimmgürtel Standard

Für Kinder von ca. 2-6 Jahren und 15-30kg Körpergewicht. Waffelprägung • Verstellbares Gurtband mit Schnellverschluss • Geprägte Warntexte • TÜV- und GS-zertifiziert nach der EN 13138-1:2014. #40411



Matschtisch Plitsch-Platsch

- Perfekt für Freibäder, Spielplätze, Schulen und Kindergärten
- Vormontiert - schneller Aufbau
- Witterungsbeständig
- Dauerhafter Spielspaß

Version	LxBxH (cm)	Gewicht (kg)	Artikelnr.
Pumpenpodest	100x100x20	80,0	#61054
Fließelement 1	60x150x45/55	62,0	#61046
Fließelement 2	60x150x65/75	70,0	#61047
Fließelement 3	60x150x85/95	77,0	#61048
Abschlusstisch	60x150x40/40	55,0	#61045

NEU



Sandkiste Riviera

LxBxH	Gewicht	Artikelnr.
200x200x31cm	250,0kg	#61032
300x300x31cm	360,0kg	#61033
400x400x31cm	480,0kg	#61034
500x500x31cm	600,0kg	#61035

Badefrau

Terrakotta unbemalt, 70cm hoch, 23kg
#66076



Spielplatzpumpe

Pumpe #61049
Sockel für Pumpe #61052



Bremsenfalle

- Jede Falle reduziert bis zu 95 % der Bremsen in der direkten Umgebung
- einen maximalen Wirkungsbereich von ca. 10.000 m²!
- absolut giftfrei und umweltfreundlich
- leicht aufzubauen und extrem robust
- 2 Jahre Garantie auf metallische Teile
- Höhe über Boden: 2,20 m
- Gewicht: 20 kg #61113



Sitzraupe

Die Spiel- und Sitzraupe ist hergestellt aus extrem widerstandsfähigem, UV-, lösemittel- und witterungsbeständigem, komplett durchgefärbtem Durapol-Polyäthylen. Einzigartiges, ineinandergreifendes System. Integrierte Sitze inkl. Bodenbefestigungsbolzen. In U- oder S-Form zusammenbaubar, Regenabläuffinnen an jedem Sitz #60085



NEU



Umkleidekabine Strandkorb

B160xH220xT125cm
#82885

Umkleidekabine Spiral

Stabil und langlebig, in Spiralform, dreiteilig, mit Sitzbank innen, inkl. 7 Edelstahlfüßen mit Spitzen zur sicheren Bodenverankerung (Fußraum sichtbar), oben Licht- und Luftöffnung, kein Hitzestau, kein Vorhang notwendig durch Spiralform.
Für Rollstuhlfahrer geeignet.

Farbe: Rot RAL 2002
H2,30cmxL2,00cmxB1,70cm (Durchlass 80cm) #82883
Garderobenhaken aus Edelstahl #82884

Abfallsammlung



Abfallbehälter

Kunststoffdeckel, verschließbare Tür, für 120L Kunststoff- oder Papiersäcke, Stahl pulverbeschichtet, H900xØ450mm
#77010

Abfallbehälter Kompakt Doppeltür

aus elo.-verzinktem Stahlblech und Metalldeckel • Volumen 120L • H980xØ500mm • Gewicht ca. 20kg, Einfüllöffnung ca. 395mm • smaragdgrün, verkehrsweiß, feuerrot, anthrazit, verkehrsgelb, enzianblau, silber und antik-silber
#77011

Abfallbehälter VA

Verschließbare Tür, für 120L Kunststoff- oder Papiersäcke, Edeltstahl, H990xØ450mm
#77015



Kunststoff Mülltonne

auf 2 Rädern
Deckel in folgenden Farben lieferbar: schwarzgelb, blau und grün
120L • H926xØ552xT483mm #77012
240L • H1060xØ575xT730mm #77013

Halterung für Kunststoff-Mülltonne

120L #77014
240L #77016



Abfallkorb

Verzinkte Drahtgitter-Konstruktion.
#77020

Mülltonne 240 Liter

Farben: blau, braun, gelb, grau, grün und rot
H1079xØ5830xT7370mm
#77017



Straßenbesen

40cm #77072
Stiel 1400x24mm #77073

Handkehrmaschine mit Absaugung

manueller Antrieb, Arbeitsbreite 70cm mit / 50cm ohne Seitenbesen, Abmessung 129,6x82,4x93,7cm, Arbeitsbreite 70cm, Arbeitsgeschwindigkeit 3,5 km/h, Flächenleistung 2.450 m²/h, Gewicht 26kg, Tankinhalt 30L
#75159

Handkehrmaschine ohne Absaugung

manueller Antrieb, Abmessung (LxBxH) 129,6x82,4 x93,7cm, Arbeitsbreite 50cm, Arbeitsbreite mit einem Seitenbesen 70cm, Flächenleistung 1.500 m²/h, Gewicht 26kg, Tankinhalt 30L
#75161



NEU



Müllcaddy

ALU Leichtbauweise.
• Für Müllsäcke bis 120L
• Klemmung-Ø 370mm
• Eigengewicht nur 6,5kg
• Gesamthöhe inkl. Haltegriff 1500mm
• Luftbefüllbare Leichtlaufräder
#77004



Frosch

Maße B52xH87cm
52L Inhalt Polyethylen
#60095



Bär

Maße B92xH118cm
52L Inhalt. Polyethylen
#60094



Delfin

Maße B92xH118cm
85L Inhalt. Polyethylen
#60090 Bitte anfragen

Abfallgreifer

#77006



Abfallsäcke

120 Liter, 700x1100mm, Standard, 25 Stück aufgerollt
blau #77007
grau #77008
schwarz #77009

Spielzeug



Badeente
#80031



Badewannenente
ca. 9cm, 6 Modelle sortiert,
einzeln verpackt #80032



Boot, 12er Display
3 Modelle sortiert
#80033



Softbälle (3 Stück)
Schaumstoff, 7cm. Farben
sortiert #80034



Gießkanne
Farben sortiert
17cm, 0,75l #80037



Sandeimer
stabile Qualität, Farben sortiert
20x17cm #80036



Wasserbomben FISCHE
ca. 12cm, einzeln verpackt
im Netz #80044



Wasserbomben Tiere
ca. 10cm, einzeln verpackt
im Netz #80039



Sandspiel-Set
stabile Qualität, 6-teilig #80038



Wasserbomben Bälle
ca. 8cm, einzeln verpackt im Netz
#80047



SPLASHY Meereszoo
Fünf kleine Spritztiere im Netz
#80048



Wasserspielring
ca. 51cm, drei Farben sortiert
#80055



Aufblasbare Badetiere
Verschiedene, aufblasbare Badetiere
sortiert, ca. 20-30cm #80049



Wasserspielring mit Griffe
ca. 91cm, drei Farben sortiert #80056



Wasserball
Durchmesser 40cm #80057
Durchmesser 50cm #80058
Durchmesser 60cm #80059



Reittier
Turtle 140x140cm #80068
Flamingo 127x127cm #80069



Reittier
Zwei stabile Haltegriffe
Wal Blau-transparent 132cm #80067
White-Shark 185x112cm #80076



Jumbo-Wasserball
Durchmesser ca. 120cm #80064 5,30€



Softball
aus Schaumstoff, ø17cm, gelb
#80073



Mini-Fußball
Mini Soft Fußball
ca. 10cm #80074

Softball
aus Schaumstoff, mit Fuß-
ball-Aufdruck, Durchmesser
20cm, Farblich sortiert (rot,
blau, gelb, grün)
#80072



Reittier Alligator
stabiler Haltegriff, ca. 167x89cm
#80066



Doppelhub-Kolbenpumpe
Schwere Ausführung
ca. 48cm #80043

Tauchen



Tauchring Kids
Ca. 190g, Lieferung in
sortierten Farben
#40025



Lamellenring
Kunststoff
grün #40010
gelb #40015
rot #40020



Tauchring glatt
Tauchring, ø14cm
Gewicht ca. 130g
rot #40035
pink #40030
grün #40031
gelb #40032



Tauchringe, 4er Set
Farblich sortiert,
Verpackt im Blister
#40026



Tauchstäbe
Im Wasser stehend
6er Set #40455



Tauchmonster
Stabform 4er-Set
#40071



Neopren-Tauchstäbe
bleiben im Wasser stehen
3er Set
#40040



Tauchmonster
Ringform
4er-Set #40068



Eggflips
sind die neuartigen Hilfsmittel zum
Erkennen der richtigen Atemtechnik. Bläst
man kräftig in Höhe des Wasserspiegels auf
das Ei, so schlägt es um. Bietet eine schöne
Belohnung für die korrekte Ausatmung und
motiviert dazu, den Erfolg zu wiederholen.
10 Stück #40067



Tauchring
5kg schwarz
#40050



Gummi-Kurzflosse
Optimal für den Schwimmunterricht.
Verpackung: Klarsicht-Tragepolybag
mit Handgriff.
Gr. 34-35 #40058
Gr. 36-37 #40059
Gr. 38-39 #40060
Gr. 40-41 #40061
Gr. 42-43 #40062
Gr. 44-45 #40063



Tauchreifen schwebend
Unterwasserstalom Tauchspiel, große
Kunststoffreifen mit Gewichten und
verstellbarer Befestigungsschnur, 4er Set
#40510 68,00€

Gummi-Schwimmflossen
Optimal für den Schwimmunterricht.
Verpackung: Klarsicht-Tragepolybag
mit Handgriff.
Farben: schwarz,orange und blau
Gr. 26-29 #40229
Gr. 30-33 #40230
Gr. 34-35 #40231
Gr. 36-37 #40232
Gr. 38-39 #40233
Gr. 40-41 #40234
Gr. 42-43 #40235
Gr. 44-45 #40236
Gr. 46-47 #40237

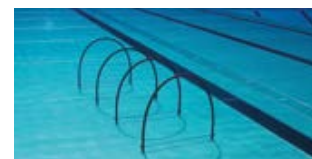

Tauchbögen
Halbreifen mit Alustange, stehen (auch in
flachem Wasser) senkrecht auf dem Boden,
kein Verdrehen der Reifen, 4er Set
#40530



Unterwasserstalom
Acht Kunststoffbänder mit Gewicht.
Ca. 150cm lang, 8er Set
#40540



Tauchreifen stehend
Der Reifen steht durch innen liegendes Gewicht
senkrecht im Wasser. Ideal zum Durchtauchen
und für viele Spiele. Ca. 70cm Durchmesser.
#40520



Pull Buoy mono
#40130



Hand Paddles

- Hydrodynamische Form
- Runde Silikonbänder
- Gr. S (gelb) #40131
- Gr. M (blau) #40132
- Gr. L (schwarz) #40133



Ohrenstöpsel Flex

- Formbare Silikon-Ohrenstöpsel
 - Perfekter Abschluss ohne Druck
 - Vier Stück in Aufbewahrungsbox
- #40136



Ohrenstöpsel PEG

- Mit Silikon Lamellen
 - Paarweise verpackt in Aufbewahrungsbox zum Schutz der Ohrenstöpsel.
- #40137



Schwimmbrille Halifax

Kinderschwimmbrille mit breitem Kopfband. Linsen: 100% UV-Schutz, antibleschlag, zertifiziert nach BS5883:1996, Aufbewahrungsbox zum Schutz der Schwimmbrille. Linsen: Polycarbonat, Abdichtung/Rahmen: Silikon-Lamellen/Polycarbonat, Kopfband: Silikon

#40139



Nasenklammer

- Ohne Metallteile
 - Perfekter Abschluss
 - Leichter Rahmen
 - Aufbewahrungsbox zum Schutz der Nasenklammer
- #40138



Schwimmbrille Malibu

Kinder- und Jugendschwimmbrille mit hautfreundlicher E.V.A.-Schaum-Abdichtung. Linsen: 100% UV-Schutz, antibleschlag, Geteiltes Kopfband, zertifiziert nach BS5883:1996, Aufbewahrungsbox zum Schutz der Schwimmbrille, Linsen: Polycarbonat, Abdichtung/Rahmen: E.V.A.-Schaum/Silikon, Kopfband: Silikon

#40140

Schwimmbrille Macao

Universal-Schwimmbrille
Linsen: 100% UV-Schutz, antibleschlag, geteiltes Silikon Kopfband, verstellbarer Nasensteg, zertifiziert nach BS5883:1996, Aufbewahrungsbox zum Schutz der Schwimmbrille

#40141



Schwimmbrille Lima

Universal-Schwimmbrille mit sicherem Halt durch breites, geteiltes Silikon Kopfband. Polycarbonat Linsen: 100% UV-Schutz, antibleschlag, verstellbarer Nasensteg, Zertifiziert nach BS5883:1996, Aufbewahrungsbox zum Schutz der Schwimmbrille.

#40142



Latex Schwimmhaube

für Erwachsene
schwarz, weiß, gelb, orange, pink, rot, blau, grün und lila

#40146

für Kinder
Farben: schwarz, pink, rot, blau und grün

#40145



Silikonhaube

Farben: schwarz, weiß, gelb, orange, pink, rot, blau, grün und lila

#40143



STOFFABZEICHEN FROSCH

Das Stoffabzeichen - Frosch - Qualität und in der Ausführung Quadratisch von der Rolle. Abzeichen #82659
Urkunde #82660



Farbe royalblau,
Druck orange
Nackenband
100% Baumwolle



Frühschwimmer Abzeichen

Seepferd Schwimmpass #82650
Seepferdchen Abzeichen Aufnäher #82630
Seepferdchen Abzeichen Aufnäher Lasergeschnitten #82631

Neu

Seepferdchen T-Shirt

104, 116, 128, 140, 152, 164
S, M, L, XL, XXL, 3XL #82660
#62665

Seeräuber Abzeichen

Das Schwimmabzeichen „Seeräuber“ ist für fortgeschrittene Frühschwimmer und gut geeignet als Schwimmabzeichen zwischen „Seepferdchen“ und „Bronze“. Seeräuber Urkunde #82652
Seeräuber Abzeichen Aufnäher #82651



Baderegeln anno 1950

Din A3, Vierfarb-Kunstdruck
Standard #81004
laminiert #81006
gerahmt #81007



Leistungsabzeichen Jugend

Aufnäher Stoff, Ø50mm
Bronze Abzeichen Aufnäher #82600
Aufnäher lasergeschnitten #82602
Silber Abzeichen Aufnäher #82610
Aufnäher lasergeschnitten #82612
Gold Abzeichen Aufnäher #82620
Aufnäher lasergeschnitten #82622

Leistungsabzeichen Erwachsene

Aufnäher Stoff, Ø50mm
Bronze Abzeichen Aufnäher #82601
Silber Abzeichen Aufnäher #82611
Gold Abzeichen Aufnäher #82621
Deutscher Schwimmpass #82662

Neu



Stundenschwimmerabzeichen

Aufnäher Stoff, Ø50mm
1 Std Abzeichen Aufnäher #82653
Aufnäher lasergeschnitten #82656
1,5 Std. Abzeichen Aufnäher #82654
Aufnäher lasergeschnitten #82657
2 Std. Abzeichen Aufnäher #82655
Aufnäher lasergeschnitten #82658
Stundenschwimmer Zeugnis #82642

Wasserball

94



Mini Wasserball-Tor
Aluminium, zur Montage am Beckenrand, 90x96x50cm
#40635



Wasserball-Tor

Aus sehr reißfestem, starkem und UV-beständigem Planenmaterial, hochfrequenz-verschweißt. Lieferung inkl. Handpumpe, Reparatursatz, 2 Abspannleinen und 1 Tragetasche. 200x100x100cm. Gewicht ca. 9kg. #40636
Reparatur-Set für Wasserballtor Fun #40637



Wasserballspielfeld komplett

aus sehr reißfestem, starkem und UV-beständigem Material, Lieferumfang: Spielfeld (15x20m), inkl. 2x Tor 215x75cm, Handpumpe und Tragetaschen. #40638



Wasserball
#10062



Wasserballkorb

schwimmend, mit Reifen, 50/100cmØ #40624
ohne Reifen, 50/100cmØ #40625



Wasservolleyball

• schwimmendes Volleyballspiel aus eloxiertem Aluminium
• 2-teiliger Rahmen mit Pfosten, Netz und verstellbaren Gewichten • Abm.: 240x100cm #40629

Mini Polo-Tor

steckbare Mini-Tore für Kinder & Jugendliche (4 Netzbügel, 2 vordere Latten, 2 hintere Latten), Aluminiumprofil 40x40x4 mm • Netzbügel 35x2mm • Torbreite 200cm • Torhöhe 90cm • inkl. Schaumschwimmer 150mm • inkl. Netz 210x110cm, 3mm PE, blau, mit Randleine, Maschenweite 100mm • für den einfachen Transport / Lagerung zerlegbar • per Paar #10132



Wasserballtor aufblasbar

aus sehr reißfestem, starkem und UV-beständigem Material, Lieferung inkl. Handpumpe und Tragetasche. 150x60cm #40632
215x75cm #40631
250x80cm #40633



Wasserball-Tor

Aluminium, Pfosten und Latte weiß, mit Netz, zur Montage am Beckenrand
#40640

Wasserball-Tor

Aluminium, Pfosten und Latte weiß, mit Netz, selbstschwimmend
#40630



95



Wasserball Spielfeld

• komplett gem. FINA & LEN Bestimmungen
• Ausführung mit Hostalenkugeln mit Abstandshaltern
• Polypropylenseil (6mm) mit rostfreien Beschlägen
Typ AMSTERDAM 50m Becken 30x20m 4 Kugeln per m, 1 Spannleine pro Ecke #10109
Typ AMSTERDAM 25m Becken 25x20m 4 Kugeln per m, 1 Spannleine pro Ecke #10110
Typ AMERSFOORT 50m Becken 30x20m 4 Kugeln per m, 2 Spannleinen pro Ecke #10111
Typ AMERSFOORT 25m Becken 25x20m 4 Kugeln per m, 2 Spannleinen pro Ecke #10112



Wasserball Schiri- & Juryflaggen

Wetterbeständige Nylonflaggen mit leichten Kunststoffstäben in rot, weiß, blau & gelb 4 Flaggen Set #10116



Wasserball Kappen

• Polyester-Wettkampfkappen
• 3-teilig, mit hinterem Elastik-Zugband für perfekten Sitz
• Ohrschützer mit flachem Innenring
• ideal für (Top) Vereine; sitzen sehr gut, sind haltbarer zum attraktiven Preis
13-er Set, weiß #10113
13-er Set, blau #10114
Einzelkappe, per Stück (Farbe und Nummer angeben) #10115

Wasserball Markierungskegel

• 38cm hohe PE-Kegel
• lieferbar in rot, gelb, weiß & grün
• Preis per Stück #10117



Taktikmappe

mit magnetischem Spielfeld (30x20cm), um die Taktik zu besprechen, komplett mit Magneten & Block #10118



Wasserball Strafkarte

Set mit einer gelben und einer roten Karte #10119



Mikasa Wasserball

Offiz. Spielball bei Olympischen Spielen sowie Welt- und Europameisterschaften, FINA Game Ball, neues Design für besseres Erkennen, Umfang 68-71cm, 400-450g „W6009W“ Damen #10063
„W6000W“ Herren #10064



Offizieller Conti-Spielball

Hohe Griffigkeit durch spezielle Gummierung, stark gerillte Oberflächenstruktur, Farbe: Orange-Gelb
Herren: Umfang 68-71cm, 400-450g
Damen: Umfang 65-67cm, 400-450g
Conti Wasserball Herren #10065
Conti Wasserball Damen #10066

Wasserspielzeug

96



Zylinder

in blau, rot & gelb lieferbar
95x25cm #30140
190x25cm #30150



Badering-Rutschenreifen

in blau, rot & gelb lieferbar
80cm #30110
95cm #30120



Riesen Badering

ø 170cm
rot #30121
gelb #30122



Rutschenreifen Standard

Starkes Material mit doppelten äußeren Nähten, strapazierfähige Handgriffe aus Kunststoff, versenkbares Sicherheitsventil
Einzelreifen ca.: ø 95cm, ø innen 35mm, Höhe 23cm, 1,8kg #30155
Doppelreifen ca.: Länge 160cm, Breite 95cm, Höhe 25cm, 3,5kg #30156



* Nachfolgemodell *



Mini-Insel]

Durch ihre Größe ideal für Nichtschwimmerbecken, sie benötigen keine Verankerung
Mini Insel 1mØ #50190
Mini Insel 1x2m #50192
Mini Insel 1x3m #50194
Mini Insel 2x2m #50196



Rutschreifen Premium

Extra dickes, strapazierfähiges Material, Nähte durch Heißluftverschweißung großflächig versiegelt, um eine lange Lebensdauer zu erreichen, sehr strapazierfähige, doppelt dick gewebte Gurte als Handgriffe, versenkbares Sicherheitsventil
Einzelreifen ca.: ø 95cm, innen ø 35mm, Höhe 25cm, 2,5kg #30157
Doppelreifen ca.: Länge 160cm, Breite 95cm, Höhe 25cm, 5,0kg #30159



Gummi Badeschlauch

sehr stark, 100% Butyl-Gummi ohne Butadien, mit Thiuram innenliegende, versenkte Ventile, für jahrelange Spielfreude
65cm #30050
90cm #30060
130cm #30070
180cm #30080

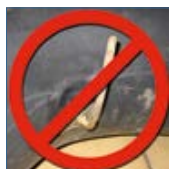

Einklebeventil

Spezial-Ventil versenkt für Baderinge #30049



Handesübliche Treckerschläuche umrüsten



Floß

Absolut fester PE-Schaum, 45kg/m³ in rot, gelb, grün und blau lieferbar
100x50x6cm #30250
200x50x6cm #30270
100x100x6cm #30260
150x100x6cm #30295
200x100x6cm #30280



Floß

Absolut fester PE-Schaum, 45kg/m³ in rot, gelb, grün und blau lieferbar
Ø90cm #30290



Ovales Schwimmbrett

Absolut fester PE-Schaum, 45kg/m³ in rot, gelb, grün und blau lieferbar
65x45x5cm #30300

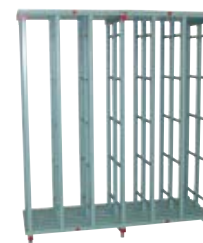

Mattenregal

L100xT70xH232cm #30275
L200xT70xH232cm #30285



Wellenreiter

Farblich sortiert, 95x45x5cm #30130



Schwimmbrett mit Grifföffern

TÜV und GS zertifiziert nach EN 13138-2:2014, ca. 47x31x3,6cm, PE-Schaum #40221



Schwimmbrett

lieferbar in rot, grün, blau, gelb
340x227x28mm #40200
475x285x35mm #40210



Schwimmbrett Standard

Ca. 43cmx26cmx4cm
Farblich sortiert #40222



Frosch

Absolut fester PE-Schaum 770x520x40mm, in blau, rot, grün und gelb lieferbar #40120



Schwimmbrett

TÜV und GS zertifiziert nach EN 13138-2:2014, ca. 47cmx27cmx3,6cm, PE-Schaum #40220



Schwimmbrett mit Griffen

lieferbar in rot, grün, blau, gelb
340x227x28mm #40170
475x285x35mm #40190

97





Tic Tac To
L490xB490xH490mm
#30171



Röde Orm
L1940xB1750xH690mm
#30312



Lilla Orm
L1020xB700xH680mm
#30219



M3
L980xB980xH990mm
#30196



Tetra
L950xB1100xH990mm
#30222



Moby
L1800xB1380xH545mm
#30206



Dundee
L1950xB460xH250mm
#30238



Dippo
L900xB370xH200mm
#30204



Jaws
L1730xB730xH430mm
#30181



Dolphin
L1800xB1120xH400mm
#30183



Tumble
L1950xB1220xH515mm
#30187



Dragon
L1600xB510xH390mm
#30193



Stallion
L970xB470xH620mm
#30189



Sally
L1440xB675xH590mm
#30195



Monster
L1710xB550xH500mm
#30199



Turtle
L1010xB790xH100mm
#30313



Ducki
L830xB370xH530mm
#30191



Knodd
L780xB510xH475mm
#30198

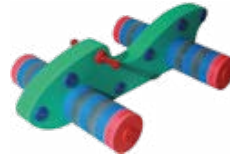

Moto
L1380xB840xH370mm
#30208



U-137
L1950xB840xH450mm
#30209



Bonda
L1060xB350xH330mm
#30211



F1
L2045xB840xH600mm
#30212



Auto
L860xB310xH290mm
#30216



H2O Racer
L2070xB1550xH500mm
#30207



Ferrie
L1050xB550xH250mm
#30214



Lady Bug
L490xB360xH60mm
#30237



Wings
L1980xB1990xH480mm
#30213

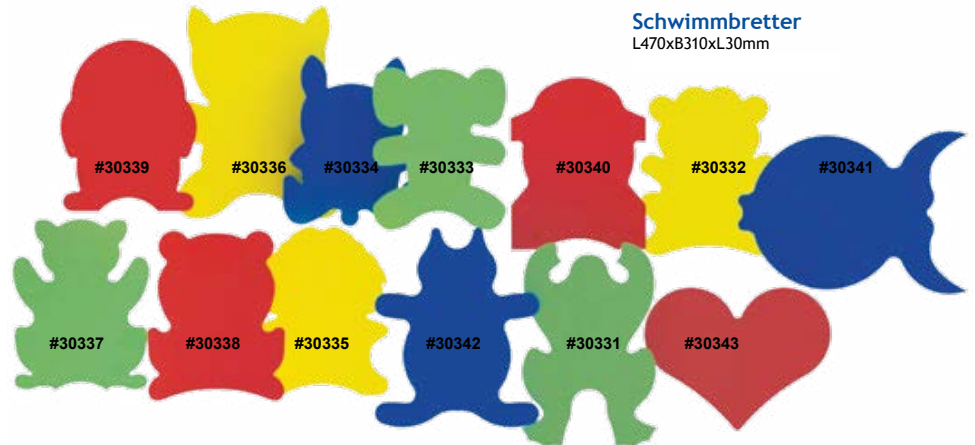

Swimmbretter
L470xB310xL30mm

- #30339
- #30336
- #30334
- #30333
- #30340
- #30332
- #30341
- #30337
- #30338
- #30335
- #30342
- #30331
- #30343

Großspielzeug

100



Hummer
Erforderliche Wassertiefe: 1,30m
5,40x3,80x0,8m #50022



Loop
Erforderliche Wassertiefe: 1,10m
2x1,8m #50240
2,4x2m #50241



Lobster
Erforderliche Wassertiefe: 2m
6,8x4,2x1,2m #50242
8,2x4,2x1,2m #50238



Krokodil
Erforderliche Wassertiefe: 1,10m
8x2,6x0,35m #50020



Katze
Erforderliche Wassertiefe: 1,50m
6x2x1,2m #50244



Kalli
Erforderliche Wassertiefe: 1,30m
5,5x2,3x0,8m #50245



Hindernisweg
Erforderliche Wassertiefe: 1,50m
10x1,3x0,8m #50246
10x1,5x1,2m mit Rutsche #50247



Weißer Hai
Erforderliche Wassertiefe: 1,60m
5x2,5x1m #50248



Mini Seestern
Erforderliche Wassertiefe: 1,00m
2x2x0,25m #50180



Doppelschaukel
Erforderliche Wassertiefe: 2,00m
6x2,8x0,8m #50251



Seeschlange
Erforderliche Wassertiefe: 1,20m
10x3,4x0,6m #50239
15x3,4x0,6m #50272



Delfin
Erforderliche Wassertiefe: 1,50m
5x2,2x1,2m #50252

Reparatursätze
erhältlich.

Reparatursatz
o. Abb., für Großspielzeug,
bestehend aus Flecken und Kleber
Rep. Satz #50016
Rückschlagventil komplett #50026

Transportwagen
wasserfeste Platte 800x1200mm
wasserfeste Platte 800x1600mm
mit Holzplatte 800x12000mm
Aufpreis graue Räder



Nr.50230
Nr.50231
Nr.50232
Nr.50233



Saugnapf
zum Befestigen von
Großspielzeug
einfach #50017
doppelt #50019



Piratenfloß
Erforderliche Wassertiefe: 0,90m
2x1x0,3cm #50260



Schaukelwurm
Erforderliche Wassertiefe: 2,00m
6x2,4x0,8m #50262



Hase
Erforderliche Wassertiefe: 1,40m
6,5x2x1m #50023



Schildkröte
Erforderliche Wassertiefe: 1,50m
0,8mx6,0mx4,3m #50042



Insel
Erforderliche Wassertiefe: 1,10m
2x2x0,4m #50257
3x3x0,4m #50258
4x4x0,4m #50259



Wasserrutsche
Erforderliche Wassertiefe: 2,00m
6x1,6x2m #50292
7,5x1,6x2,5m #50293
9x1,6x3m #50294



Salamander
Erforderliche Wassertiefe: 1,20m
7,5x5,5x0,5m #50021



Oktopus / Seestern
Erforderliche Wassertiefe: 1,50m
6x6x1,2m 8 Arme #50030
8x8x1,2m 8 Arme #50031
6x6x1,2m 5 Arme #50040
8x8x1,2m 5 Arme #50041



Wasserweg
Erforderliche Wassertiefe: 0,90m
Wegstück 0,5x1x0,35 #50150
Hindernis Dreieck #50152
Hindernis Rolle längs #50153
Hindernis Rolle quer #50154



Doggy
Erforderliche Wassertiefe: 1,60m
6x4x0,6/1,2m #50010

Gebläse
zum bequemem
befüllen von Großspielzeug
#50015



Aufstiegshilfe
Erleichtert den Aufstieg auf das
Spielgerät. Einfache Montage durch
beiliegende Gurte.
50 x 50 cm #50011
50 x 100 cm #50012
100 x 100 cm #50013

Grundsätzlich gilt für
die Berechnung der
Wassertiefen:
Höhe des
Spielobjektes
+ 1.80m,
geteilt durch 2

101



Aqua Hanteln
mit Schlaufengriff,
paarweise verpackt.
Gr. S L30x8cm #35045
Gr. M L27x15cm #35046
Gr. L L22x15cm #35047



Aquahanteln mit Schlaufe
Hanteln erhöhen den Wasserwiderstand. Ideal für Ausdauerübungen im Wasser, liegen sehr gut in der Hand. Mit Hantelband, um ein Wegrutschen zu vermeiden. Farbe blau oder gelb. Aus hautfreundlichem Schaum.

Gesamtlänge ca. 28cm, Grifflänge 11cm, ø 11cm, Schaumstoffscheiben auf jeder Seite jeweils ca. 8,5cm breit, Gewicht ca. 110g pro Hantel
Aqua Hantel Junior in blau #35051
Aqua Hantel Junior in gelb #35053

Gesamtlänge ca. 28cm, Grifflänge 10,5cm, ø 14cm, Schaumstoffscheiben auf jeder Seite jeweils ca. 8,5cm breit, Gewicht ca. 140g pro Hantel
Aqua Hantel Senior in blau #35052
Aqua Hantel Senior in gelb #35054



Aqua-Disc
Hochwertiger Schaumstoff mit ergonomisch geformten Grifflochern. Farblich sortiert. Ca. ø 25cm, Materialstärke ca. 5cm, Paar #30136



Power Stick
Der Ganzkörpertrainer für Aqua-Fitness, Schwimmunterricht, Animation und Rehabilitation. Länge: 75cm, Material: PE-Schaum #35151



Aqua-KickBox-Handschuh
Paarweise verpackt, PE-Schaum
Gr. L #35135
Gr. XL #35136



Ersatzgürtel
Länge 135x4cm #35121
Länge 135x5cm #35122



Aqua-KickBox-Handschuhe rot
Ergonomische Form, paarweise verpackt, Universalgröße, E.V.A. geformt #35131



Aquarunner
Der leistungsstarke Aqua Jogging Gürtel mit Schnallverschluss und hoher Auftriebskraft aus hautfreundlichem Schaumstoff (Evazote). Farben: Blau oder orange
Größe: M 68x24,5x2,8cm (für Kinder, oder für Frauen mit einer sehr schmalen Taille) bis 60kg
in blau #35141
in orange #35144
Größe: L 75x31,5x2,8cm bis 100kg
in blau #35142
in orange #35145
Größe: XL 98x35,5x2,8cm ab 100kg
in blau #35143
in orange #35146



Schwimmjogger Eco
Schwimmgürtel, lieferbar in zwei Längen.
Standard Länge 69cm #35110
Standard Plus Länge 83cm #35115



Aqua Jogging Gürtel
Verstellbares breites Gurtband mit Patentverschluss. Hochwertige Kunststoffeinsätze schützen den Schaum vor Rissen. Abgerundete Kanten.
S - bis 70kg 64x20x4cm #30138
M - bis 100kg 70x23x4cm #30139
L - bis 120kg 70x23x4cm #30141



Aquastep
• standfester Stepper für das Training im Wasser
• schlagfester Kunststoff
• Standfläche mit Saugnäpfen #35021



Beinschwimmer
mit breiten Klettverschlüssen. Paarweise verpackt. Beinschwimmer sind Auftriebsgeräte für Aqua Fitness und Schwimmtraining. Sie eignen sich sowohl für tiefes, als auch für flaches Wasser. In Kombination mit Geräten für die Arme ergibt sich ein optimales Ganzkörpertraining (PE-Schaum)
Gr. M #35082
Gr. L #35083



AquaHandschuhe
• Voll-Neopren-Handschuhe
• offene Version
• Paarweise verpackt
Gr. S = türkis #35035
Gr. M = rot #35036
Gr. L = blau #35037



AquaHandschuhe Soft
• Oberseite Textil
• Griffseite Neopren
• offene Version
• Paarweise verpackt
Gr. S #35031
Gr. M #35032
Gr. L #35033



AquaHandschuhe
• Voll-Neopren-Handschuhe
• geschlossene Version
• Paarweise verpackt
Gr. S #35034
Gr. M #35038
Gr. L #35048



AquaHandschuhe Soft
• Oberseite Textil
• Griffseite Neopren
• geschlossene Version
• Paarweise verpackt
Gr. S #35049
Gr. M #35057
Gr. L #35058



Transportnetz
• für Aquatic-Fitness-Geräte
• Stabiles Meshgewebe
• 80x100cm
• ohne Inhalt/Deko #30152



Aquafeet
Für mehr Auftrieb im Wasser beim Aqua-Jogging und Aqua-Fitness im Tiefwasser. Schwimmer mit hohem Tragekomfort und einem breiten Klettverschluss zur optimalen Anpassung. Lieferbar in den Farben: Orange und blau. Andere Farben auf Anfrage.
Höhe 21cm
in blau #35080
in orange #35084

Aquafeet XL - für Fortgeschrittene
Höhe 32 cm
in blau #35081
in orange #35085



Aqua Gymnastikball
• Ball mit verstärkter Nylon-Karkasse
• guter Griff durch aufgeraute Haut
17 cm, in blau #40622



Aqua Twin
Die Power-Sandale bietet effektives Bauch-Beine-Po Training jetzt auch im Wasser.
Gr. S (rot) #30149
Gr. L (blau) #30151



UniversalRing
Vielseitig einsetzbares Auftriebsgerät.
Durchmesser: ca. 34cm #30153



Pool Nudel

- Einsatzbereiche: Aqua- Fitness, Badespaß, Therapie
- farblich sortiert
- L160 cm, Ø7 cm
- Extrem flexibler PE-Schaum einzeln **#35150**
- 24 Stück im Karton **#35161**



Tragegurt für die Poolnudel

Der Tragegurt für die Poolnudel ist durch den Patentverschluss individuell verstellbar und garantiert somit einen einfachen Transport und Lagerung der Poolnudeln. **#35153**



Rollkorb

Kunststoff, mit Lenkrollen, Maße: 40x60x51cm **#40836**



Rollkorb

Kunststoff, mit Lenkrollen, Maße: 40x60x92cm **#40837**



Poolnudelwagen

Kunststoff, mit Lenkrollen, für maximal 40 Poolnudeln
L 40x60x133cm **#40838**
XL 40x60x174cm **#40839**
Poolnudel 160cm **#35150**

SharkBike compact

Kompaktes Standgerät für Aqua Cycling - niedriger Einstieg. Für Aqua Fitness, Rehabilitation, Leistungstraining. Trainingsziel: Koordination, Kraft, Ausdauer, Herz-Kreislauf-Training, Beweglichkeit. Wassertiefe: 115-160cm Rostfreier Edelstahl 316 L, DIN 1.4404. Geeignet für Chlor- und Thermalwasser, Gewicht: 20kg **#40147**



4-Loch **#35155**
6-Loch **#35156**

Professional Hydro-Bike

Das besondere an diesem AQUA-BIKE ist sein einzigartiger progressiver hydro-dynamischer Rotor. Dieses neuartige Aqua Bike kommt dem Cycling „Landfeeling“ mit Abstand am nächsten. **#30126**



Mobiler Lautsprecher Caddy

25cm • 10Zoll akkubetrieben • Mit diesem aktiven 10" 2-Wege-System haben Sie Ihren Sound immer dabei. Die Anlage ist für einen einfachen Transport mit integrierten Rollen und einem ausziehbaren Griff ausgestattet und bietet einen Frequenzbereich von 90-18 000Hz und eine Leistung (Peak) von 50W. Der integrierte Akku sorgt für eine Laufzeit von bis zu 20 Stunden im Dauerbetrieb. Der integrierte Mixer bietet drei separat aussteuerbare Eingangskanäle, einen 2-Band-EQ, ein regelbares Reverb sowie einen Regler für die Gesamtlautstärke. Über die Combo-, 6,35mm Klinken-, Cinch- und 3,5mm TRS-Miniklinkenbuchsen lassen sich verschiedenste Eingangsquellen anschließen. Das herausragende Merkmal ist der integrierte Bluetooth®-Player, der ein kabelloses Streamen von Audioinhalten auf das System ermöglicht. Darüber hinaus können USB-Speicher und SD-Karten als Speichermedien genutzt werden. Das Menü des Players bietet neben einer Sprachauswahl auch die Möglichkeit schnell zwischen unterschiedlichen EQ-Präsets zu wechseln. **#79896**



Funk-Headset ECO 2

LD bietet mit diesem Set den perfekte Einstieg in die drahtlose Audioübertragung. Alle Komponenten garantieren eine optimale Audio-Ausgabe über professionelle Ausgänge. **#79897**



Mobiler Lautsprecher Lift

16.5cm 6.5 Zoll akkubetrieben
CD-/MP3-Player mit Fernbedienung USB/SD-Anschluss und Lautstärkeregler, 1 x UHF PLL 16 CHN Wireless Einheit mit Gürtelsender und Headset, 1 x Mic In/Aux In/Aux Out, 2-fach Klangregelung (Bass/Treble), 2 Band EQ, Talkover, Eingebauter 12 V/2.9 AH Akku Batterie, Externer Ausgang für Passivbox. **#79898**

Soundsystem Comfort

Mobile Musikanlage/Beschallungsanlage mit integriertem DVD/MP3/CD-Player, USB-Anschluss, Radio, Fernbedienung, Funk-Mikrofon, Akku sowie Kabelmikrofon Funkheadset.

Die Mobile Musikanlage für Veranstaltungen, Sport, Sportplätzen, Kindergärten und Schulen, usw. Diese mobile Beschallungsanlage verbindet ein robustes Gehäuse mit leistungsfähiger Hochtechnologie. Hinter der Fassade verbirgt sich ein einzigartiger Leistungsumfang: Diese mobile Musikanlage bringt mit einem integrierten Verstärker, einem MP3-fähigen CD-Player, USB-Eingang sowie einer Funkmikrofonanlage und einer Fernbedienung alles mit, um ohne langwierige Auf- und Abbauphasen Veranstaltungen aller Art zu meistern. Dazu ist die Anlage sehr einfach zu bedienen. Das integrierte, hochwertige 4-Wege Lautsprechersystem mit 400 Watt sorgt für eine sehr leistungsstarke und klare Klangwiedergabe.

- DVD/MP3/CD/SVCD & MPEG4 Player
- USB-Slot ermöglicht das Abspielen von MP3s von Speichersticks und MP3-Playern
- Eingebautes Radio, Inklusive Funk-Mikrofon, Inklusive Handmikrofon, Inklusive Multifunktions-Fernbedienung
- Eingebauter Funkempfänger, Funkheadset und zweites Funkmikrofon optional lieferbar
- Betrieb über Stromnetz oder über eingebauten Bleiakku
- 4-Wege System, Max. Ausgangsleistung: 400 Watt
- Beleuchtetes Multifunktions-Display
- Schutzgitter und robustes Chassis
- Zusätzliche Mikrofoneingänge, Anschluss weiterer externer Abspiegelgeräte über Cinch möglich
- Videoausgang zum Anschluss an ein Fernsehgerät oder Beamer für DVDs
- Anti-Schock Funktion
- Lautsprecher: 2x8" (20cm) Subwoofer und 2x3" (7,5cm) Hoch- und Mittelton
- 93dB Schalldruck
- Betriebszeit über Akku: circa 6-9h, Ladedauer: 10h
- Gewicht: 17kg, Kompakte Abmessungen H78x B29x L32cm
- Anschlüsse Mobile Musikanlage MSS-400®

#79900



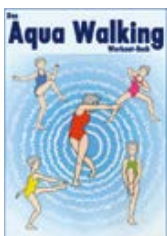

Aqua Walking Buch

Ein Ganzjahresprogramm durch alle Jahreszeiten. Jeden Monat ein neuer Schwerpunkt mit effektiven und interessanten Übungen, 174 Seiten
#79821



Aqua Walking Buch

Prä- und postnatales Aquatraining für Schwangere, zu erweiterter Geburtsvorbereitung und zur Rückbildung, Kontinenztraining für Frauen und Männer. 180 Seiten
#79822



Wassertanzen

Wassertanzen ist eine dynamische Bewegungstherapie über und unter 35° C warmem Wasser, die seit 1987 von Aman Schröter und Arjana Brunschwiler entwickelt wird. Es ist in gewisser Weise eine Fortführung von Formen der Körperarbeit, wie sie sich seit den fünfziger Jahren im weiten Grenzbereich von Psychologie und Medizin herausgebildet haben. 156 Seiten #79823



DAS AQUANUDEL WORKOUT Buch

Der kompakte Theorie-Teil beschreibt die Einsatzgebiete und die Eigenschaft der Aquanudel. Der große Praxisteil ist in sechs Themengebiete unterteilt: Dehnung, Gleichgewicht, Ausdauer, Muskeltraining, Spiel & Spaß sowie Massage & Entspannung. Alle Übungen werden ausführlich in den Hauptübungs-vorschlägen, vielen Übungsvariationen, Bild-darstellungen und Texten erläutert. Dieses Buch garantiert ein abwechslungsreiches AQUANUDEL WORKOUT und ermöglicht ein schnelles Auffin-den der verschiedenen Übungen. 138 Seiten
#79824



Aquafitness Basic
Aquafitness für Senioren und Rehasport
Schwimmen für Kinder
Ich lerne Schwimmen
Alle ins Wasser
Fit mit der Aquanudel

#79819
#79820
#79825
#79830
#79831
#79835

Timmi lernt Schwimmen und du schaffst das auch

Michael Seibert ist 1969 geboren. Seit 25 Jahren vermittelt er als Schwimmlehrer Kindern die Grundtechniken des Schwimmens und kann hier auf mehrere Tausend erfolgreiche Schulungen zurückblicken. Die Kunst in der kindlichen Schwimmschulung ist normalerweise die individuelle Betreuung der einzelnen Kinder. Nun gelang Michael Seibert der Versuch, die scheinbar so komplizierte Technik des Schwimmens, auch kindgerecht und reich bebildert zu Papier zu bringen und allen gleichermaßen eine Anleitung zu verschaffen. Durch die Geschichte des lustigen Bären und seinem Vater bekommen die Kleinen einen Anreiz die Übungen selber auszuprobieren. Eltern finden in hervorgehobenen Textpassagen der Geschichte viele Lehranweisungen, um ihre Kinder bei dem Weg zum Schwimmer zu unterstützen.
DIN A5 #82670



Aqua Training

von Kopf bis Fuß. Das Praxishandbuch für variantenreiches Training im Urelement Wasser. In diesem Buch findet man präzise Beschreibungen von mehr als 550 Übungsideen mit und ohne Geräten im flachen und im tiefen Wasser. Somit ist dieses Buch eine Fundgrube für Jedermann, der sich mit dem Training im Wasser intensiv beschäftigen möchte, das besondere Erlebnis spüren möchte und schnelle Trainingsergebnisse sucht. Das Buch soll nicht nur den Instrukto-ren (Trainern), die Ihr Programm attraktiv und mit wechselhaften Übungen gestalten möchten, sondern auch denjenigen dienen, die für die eigene Gesundheit und Fitness trainieren möchten.
#79818



Kleinkindschwimmen

In diesem Buch wird der vorangegangene Band "Säuglingsschwimmen" dem Wachstumsalter entsprechend fortgesetzt. Praxisorientiert und anschaulich wird vermittelt, wie der Gruppenunterricht aufgebaut ist, welche spielerischen Bewegungsimpulse geschaffen werden können und was bei der Kindesentwicklung zu beachten ist.
#79810



Entspannungsmusik

GEMA-freie Kompositionen zum Entspannen und Wohlfühlen von Dr. Arnd Stein - eine musikalische Besonderheit! Das etwa halbstündige, durchgängige Arrangement, die harmonische Abstimmung von Melodie, Klang und Naturgeräuschen sowie der natürliche Rhythmus von 60 Taktschlägen pro Minute wirken sich äußerst wohltuend auf Ihr gesamtes körperlich-seelisches Befinden aus.

Am Meer #99925
Frühlingsmorgen #99911
Bergquell #99930
Träume #99916
Magic Moments #99935
Silent Dreams #99936
Inspiration #99921

Jeder Titel spricht Sie durch seinen unverwechselbaren Charakter auf eine andere Weise an. Reizvolle, moderne Arrangements mit rhythmischen Elementen, neu interpretierte klassische Themen sowie vielstimmige eigene Kompositionen laden Sie zu entspannenden musikalischen Fantasierereien ein. Gesamtspieldauer je CD beträgt ca. 60min

Fordern Sie unser Gesamtangebot an!

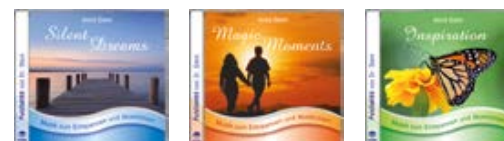

Wellness- und Entspannungsmusik-Hits

Wellness-Musik und Entspannungsmusik-Hits
Ein äußerst abwechslungsreicher Hörgenuss, der nicht nur entspannt, sondern zugleich Ihre Lebensfreude steigert.



Regalwagen
Sehr stabile Kunststoffausführung
L54xT66xH180cm
Wagen #40830
Behälter #40835



Regalsystem
mit 4 Böden, Zwischenraum 45cm
T60xL1200xH175cm
#40825



Garderobenbank
Sitzteil mit 9 Längsholmen für bequemen Sitzkomfort
Tiefe 85cm, Sitzhöhe 45cm, oberer Boden 30cm Tief, mit
Kunststoff Haken erhältlich ab Länge 60cm bis maximal
200cm Erwähnter Preis ist pro Meter Bank. Kürzer als
100cm ist Meterpreis. Maße: L1000xT850xH1800mm
#40826



Matten Regal
Oberster Boden geeignet für Lagerung
von Bällen und Behälter.
7 Fächer 120mm breit, 1100mm hoch
130x70x137cm #40847
Behälter #40835



Materialkiste
Raum zwischen den Holmen 20mm,
fahrbar auf 4 Kunststoff Lenkrollen,
2 Rollen gebremst, 120x70x94cm
#40848



Hantel Regal
140x40x125
#40850



Flexbeamwagen horizontal
Fahrbar auf 4 Kunststoff Lenkrollen,
2 Rollen gebremst,
138x60x145cm #40852
Behälter #40835



Gerätewagen
Abschließbar, mit drei Einlegeböden
Aluminium, kleiner Wagen ohne Reling
148x62x150cm #40810
125x62x125cm #40811



Materialwagen
3 Böden, Bodenraum 20cm, Zwischenhöhe
65cm. Oberster Boden mit 2 Seitenteilen
15cm hoch. Fahrbar auf 4 Kunststoff/
Gummi Lenkrollen, 2 Rollen gebremst.
Geeignet für 9 Kunststoff Behälter
60x40x43cm. #40841
138x60x165/180cm #40835
Behälter



Abschließbarer Wagen M
3 einzelne abschließbare Fächer, Innenmaß pro Fach L1050xT466xH450mm, pro Fach Platz
für 1 Kunststoff Behälter L600xB400xH430mm, fahrbar auf geräuschlose und streifenfreie
Kunststoff/Gummi Lenkrollen - 2 mit Feststellern, Maße: L1200xT600xH1750mm,
Preis inklusive 3 Stück Vorhängeschloss, ohne Behälter
Wagen #40833
Behälter #40835

Abschließbarer Wagen L
3 einzelne abschließbare Fächer, Innenmaß pro Fach L1230xT466xH450mm, pro Fach Platz
für 2 Kunststoff Behälter 600x400x430 mm, fahrbar auf geräuschlose und streifenfreie
Kunststoff/Gummi Lenkrollen - 2 mit Feststellern, Maße: L1380xT600xH1750mm,
Preis inklusive 3 Stück Vorhängeschloss, ohne Behälter
Wagen #40834
Behälter #40835

Abschließbarer Wagen XL
3 einzelne abschließbare Fächer, Innenmaß pro Fach L1230xT466xH450mm, pro Fach Platz
für 3 Kunststoff Behälter 600x400x430mm, fahrbar auf geräuschlose und streifenfreie
Kunststoff/Gummi Lenkrollen, 2 mit Feststellern, Maße: L1380xT820xH 2050 mm
Preis inklusive 3 Stück Vorhängeschloss, ohne Behälter
Wagen #40845
Behälter #40835



*** Nicht lieferbar ! ***

Wandbank
Sehr stabile Kunststoffausführung,
Länge im Stück bis 4m auf Anfrage
37cm x lfdm #40840 Bitte anfragen
Wandwinkel #40851 Bitte anfragen

Behälter
separat
bestellen.



Kombi Materialwagen
Materialwagen - Kombi Ausführung
3 Böden, Lagerhöhe 550/700mm, oberer
Boden mit 2 Aufsätzen 150mm hoch, oberer
Boden für Ballenlagerung und versehen mit
Kunststoff Haken, unterer Boden für Lagerung
von drei Kisten. Fahrbar auf geräuschlosen und
streifenfreien Kunststoff/Gummi Lenkrollen -
2 mit Feststellern
138x60x175cm #40842
Behälter #40835



Aufbewahrungskisten
Aluminium, mit Lenkrollen,
Maße 90x70x70cm
#40805



Aufbewahrungskisten
Kunststoff, mit Lenkrollen,
Maße 120x70x93cm
ohne Deckel #40802
mit Deckel #40803



Aufbewahrungskisten
Aluminium, Wellgitter mit Crapal
Korrosionsschutz, mit Lenkrollen
Maße 115x65x95cm
#40800



Flexbeamwagen
Mit Kunststoff Abdeckplatte
auf Boden fahrbar auf 4
Kunststoff Lenkrollen, 2
Rollen gebremst 80x70x135cm
#40843



Multifunktionales Tragrost
fahrbar auf geräuschlosen und streifen-
freien Kunststoff/Gummi
Lenkrollen - 2 mit Feststellern
100x82x26cm #40821



Sitzbank
Sehr stabile Kunststoffausführung,
weitere Längen auf Anfrage
150x40x45cm #80070

mögliche Längen: 1 m, 1,2 m, 1,4 m, 1,5 m, 1,8 m, 2 m,



DK-DOX® AKTIV

Problem: Trinkwasser kann pathogene Mikroorganismen enthalten. Diese gelangen mit ihm in sanitäre Rohrleitungssysteme.

Unter ungünstigen Bedingungen können sich gefährliche Keime, wie etwa Legionellen, dort vermehren und eine potentielle Gefahr darstellen. Insbesondere durch das Aufwachsen von Biofilm in Wasserverteilungssystemen, der ideale Nährboden für Keime, potenziert sich das Problem. Mit DK-DOX® AKTIV steht hochwirksames Chlordioxid zur Desinfektion von Trinkwasser, zur Desinfektion von Rohrleitungssystemen und zur Beseitigung von Biofilm in Wasserverteilungssystemen zur Verfügung.

- Desinfektion von Trinkwasser nach DVGW Arbeitsblatt W 224 TrinkwV 2001 und Ö-NORM 5879-3 sowie Codexkapitel B1 Trinkwasser
- Desinfektion von Trinkwasserinstallationen
- Sanierung von Rohrleitungssystemen bei Legionellen
- Beseitigung von Biofilm in Wasserverteilungssystemen

DK-DOX® TUBE & DK-DOX® POOL

Für die sichere Desinfektion im Schwimmbad und Swimmingpool empfiehlt sich der vielfältige Einsatz von DK-DOX®. Entweder zur Desinfektion des Schwimmbeckenwassers, zur Filterdesinfektion oder zur Beseitigung von Biofilm im Schwimmbad.

Dieser kann auf zahlreichen Oberflächen aufwachsen und gefährliche Keime beherbergen: An Beckenwänden- und Böden, in Rohren und Leitungen, in Schwallwasserkammern sowie in Filtern. Mit der DK-DOX® Produktfamilie steht hochwirksames Chlordioxid für die Desinfektion im Schwimmbad und Swimmingpool bereit:

DK-DOX® TUBE

Filterdesinfektion nach DIN 19643 Teil 2

DK-DOX® POOL

- Desinfektion von Whirlpools
- Desinfektion von Schwimmbeckenwasser
- Desinfektion von Filtern
- Desinfektion Schwallwasserkammern
- Desinfektion von Überlaufrinnen



Transportkosten senken.



Juraperle/Marmorkies

Filtermaterial auf Basis Calciumcarbonat nach EN 1018 zur Entsäuerung von Trink-, Schwimm- und Badebeckenwasser.

- 1,00 - 2,00 mm Körnung (000) 25 kg Sack #79943
- 2,00 - 3,00 mm Körnung (00) 25 kg Sack #79944
- 4,00 - 6,00 mm Körnung (1) 25 kg Sack #79945

Filterkies

Filtersand und Filterkies nach EN 12904, feuergetrocknet

- 0,40 - 0,80 mm (Quarzsand) 25 kg Sack #80015
- 0,71 - 1,25 mm (Quarzsand) 25 kg Sack #80016
- 1,00 - 2,00 mm (Quarzsand) 25 kg Sack #80017
- 2,00 - 3,15 mm (Quarzkies) 25 kg Sack #80018
- 3,15 - 5,60 mm (Quarzkies) 25 kg Sack #80019

Aktivkohle

Trockene Pulver-Aktivkohle in 15kg Fass

- Aktiwa-n für Sandfilter #79953
- Aktiwa -n-h für Anschwemmfilter #79954

Angefeuchtete, saure Pulver-Aktivkohle in 6kg Beutel/Eimer

- Aktiwa -sk für Sandfilter #79955
- Aktiwa -sk-h für Anschwemmfilter #79956

Korn- und

- Form-Aktivkohlen in 25kg Sack
- Aktiwa -k Steinkohle 0,6 - 2,4mm #79940
- Aktiwa -k Kokosnuss-Schalenkohle 0,6 - 2,4mm #79942
- Aktiwa -k Kokosnuss-Schalenkohle 1,2 - 2,4mm #79951
- Aktiwa -oz Steinkohle, Formkohle 4mm #79952

Filteranthrazit N

Spezielle Filterkohle für die Wasseraufbereitung auf Basis gebrochener Anthrazitkohle. Einsetzbar für die Einschicht- und Mehrschichtfiltration.

- 0,8 - 1,6 mm Körnung 1 50 ltr. Sack #79946
- 1,4 - 2,5 mm Körnung 2 50 ltr. Sack #79947

Filterkohle H

Spezial-Filterkohle für die Wasseraufbereitung auf Braunkohlebasis.

- Einsetzbar für die Einschicht- und Mehrschichtfiltration mit guter Adsorptionswirkung auf gebundenes Chlor.
- 0,6 - 1,6 mm Körnung 1 40 ltr. Sack #79949
- 1,4 - 2,5 mm Körnung 2 40 ltr. Sack #79950

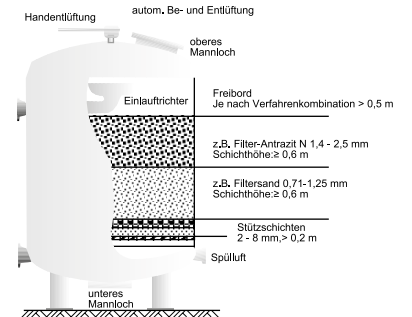

Bei Filtermaterial Bestellung können Sie eine Einspülvorrichtung gratis ausleihen.

Einspülvorrichtung

Zum einfachen Einspülen von Filtermaterial. #79960

Wochenmiete Einspülvorrichtung zzgl. Fracht. #79961

Professionelle Reinigung und Desinfektion
Vorbereitung und Bekämpfung von Legionellen
und anderen Krankheitserregern

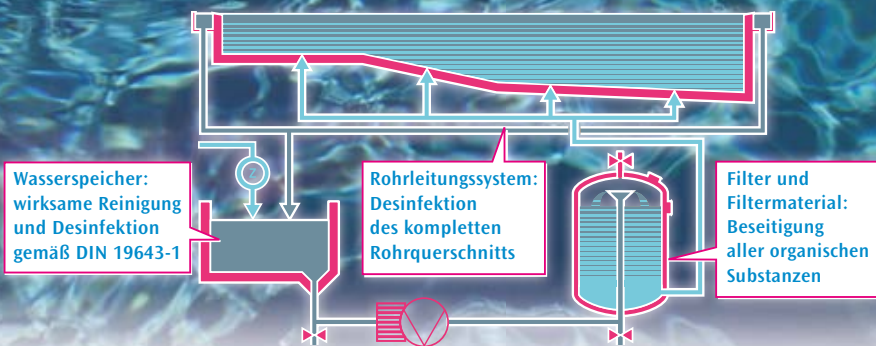

Probleme in der Bäderhygiene gefährden nicht nur Badegäste. Im Fall einer Verkeimung gerät die Desinfektion des Wasserkreislaufs zur anspruchsvollen Aufgabe. „Selbst machen“ gilt nur für unterwiesenes Personal.

Badbetreiber sollten Gefährdungsbeurteilungen und rechtliche Konsequenzen kennen. Einfacher und oft kostengünstiger ist es, Profis zu beauftragen. Wir bieten Festpreis, Hygienegarantie, kompetente Beratung und Leistungen gemäß DIN 19643, DVGW und Trinkwasserverordnung.



**dp Wasseraufbereitung
Poschen GmbH**

Obenketzberg 7 · 42653 Solingen · Telefon 02 12 / 38 08 58 15
info@dp-wasseraufbereitung.de · www.dp-wasseraufbereitung.de
zertifiziert nach DIN EN ISO 9001:2008

Phosphorbindendes Material

Filtergranulat zur Entfernung von Arsen, Phosphor, Schwefelwasserstoff und Schwermetallen aus Wasser auf Basis von Eisenhydroxid.

Anwendung:

- Abtrennung von Phosphaten aus kommunalen Abwässern in z.B. Pflanzenkläranlagen
- Phosphatelimination bei der Behandlung von nährstoffreichen Oberflächenwässern (Seen, Teiche, Aquarien)

Technische Daten:

Chemische Charakterisierung: Eisenhydroxid
Formel: $Fe(OH)_3$, $FeOOH$
Beschaffenheit: dunkelbraune, unregelmäßige Granulate
Kornbereich: 0,5-2mm
Spezifische Oberfläche nach BET: ca. 230m²/g
Gesamtporosität: mindestens 70 %
Schüttdichte: 0,65kg/dm³



Verringert Algenwachstum in Naturbädern

Beladungskapazitäten:

Arsen, AS: 7-13 g/kg aktivierte-Phos
Phosphor, P: 12-18 g/kg aktivierte-Phos
Die genannten Beladungskapazitäten werden unter optimalen Einsatzbedingungen sicher erreicht.
Die Anwesenheit von Konkurrenz-Ionen kann zu einer verringerten Beladung des Adsorptionsmittels führen.

- | | |
|--------------|--------|
| 5l Eimer | #80022 |
| 10l Eimer | #80023 |
| 15 kg Sack | #80024 |
| Filterbeutel | #80025 |



Salztabletten und Entkeimung



Broxo®6-15

Siedesalzstücke
Für die Anwendung in Wasserenthärtungsanlagen und Chlorelektrolysegeräten, rückstandsfrei löslich, zerfallsbeständig, Erfüllung der Europäischen Industriennorm EN 973 Typ A, Broxo 6-15® in einer funktionsgerechten Elektrolysezelle erfüllt die Anforderungen der DIN 19643 25kg PE-Säcke #79938

Broxetten®

Siedesalztabletten
Für die Anwendung in Wasserenthärtungsanlagen und Chlorelektrolysegeräten, rückstandsfrei löslich, zerfallsbeständig, Erfüllung der Europäischen Industriennorm EN 973 Typ A, Broxetten® in einer funktionsgerechten Elektrolysezelle erfüllt die Anforderungen der DIN 19643 25kg PE-Säcke #79938

Individuelle Lösungen mit dem Excellent Rampensystem

Excellent Rampensysteme werden ganz einfach im Hinblick auf die Gestaltung, Funktionalität, den Steigungsgrad usw. für ihr Schwimmbad maßgeschneidert. Alle Excellent Rampen lassen sich bis auf den Millimeter anpassen - in der Höhe wie in der Breite! Im Unterschied zu anderen auf dem Markt befindlichen Produkten ist es das Bad, welche die Anforderungen an die Gestaltung der Rampe stellt und NICHT umgekehrt.

Eine excellent individuell gefertigte Rampe kann im Großen und Ganzen überall eingesetzt werden. Nur die eigene Fantasie setzt Grenzen für ihre Anwendungsmöglichkeiten. Hier zeigen wir Ihnen ein paar Anwendungsbeispiele, in denen der Platz, die Höhenunterschiede, der Untergrund, schräge Winkel und Treppen die Flexibilität und Stärke des Kunststoff-Rampensystems unter Beweis stellen.



Messtechnik

Handmessgerät SD50 pH

Das neue Lovibond® SD 50 pH ist ein einfach zu bedienendes, tragbares Gerät für die genaue Messung von pH und Temperatur. Mit dem robusten und komplett wasserdichten (IP67) Gehäuse ist das pH Messgerät die ideale Lösung für Pool & Spa-Anwendungen. Die intuitive Scroll-Funktionalität und das beleuchtete Display ermöglichen eine einfache Messung und die gleichzeitige Anzeige von Ergebnis, Temperatur, Date, Time & anderen Messparametern. Der Speicher für 25 Datensätze, jeweils mit Datum und Zeitstempel, ermöglicht die einfache Aufzeichnung der wichtigsten Parameter. Das SD 50 pH wurde nach Lovibond® Qualitätsstandards entwickelt und gefertigt. Die Elektroden sind auswechselbar, um eine lange Lebensdauer und Funktionalität sicherzustellen.

Highlights:

- Tragbare Handmessgeräte
- Scrollfunktion
- Kompakt & Robust
- Speicherfunktion
- Beleuchtetes Display
- Wasserdicht (IP67)

Lieferumfang:

- Gerät in stabiler Kunststoffbox mit Aufhängemöglichkeit
- 2 Batterien
- Umhängeband
- Bedienungsanleitung SD 50pH
- Zusätzlich: pH 4, 7, 10 Puffertabletten (je 1 Streifen mit 10 Tabletten)

Handmeßgerät SD50 pH **#71954**
 Ersatzelektrode **#71953**
 KCL Lösung zur Lagerung der Elektrode **#71952**



Messgerät PM 600

Der Pool-Manager im exzellenten Design. Für die zuverlässige Analyse von Hygiene-Hilfsparametern und Wasserinhaltsstoffen. Die Anforderungen anspruchsvoller Schwimmbadbetreiber werden mit den Photometern PM 600 jederzeit erfüllt. Ausgestattet sind die Geräte mit bis zu 10 Nachweismethoden und einem Speicher für bis zu 1000 Datensätze. Intuitive Bedienung und ein beleuchtetes Display machen diese Gerätereihe besonders nutzerfreundlich. Datenübertragung per Infrarot Schnittstelle.

Messparameter:

Alkalität, Brom, Chlor, Cyanursäure, Eisen, Calciumhärte, Kupfer, Natriumhypochlorit (Chlorbleichlaugung), Ozon und pH-Wert.

Lieferumfang:

im Koffer, 4 Batterien (AA), 3 Küvetten ø 24mm Messbecher 100ml, Plastikrührstab, Bürste, Spritze, Reagenzien für Chlor (frei, gebunden, gesamt), pH-Wert, Calciumhärte, Säurekapazität KS4.3 (Alkalität-M), Bedienungsanleitung, Zertifikat (COC) und Gewährleistungserklärung **#72007**

Messgerät PM 620

Der Pool-Manager im exzellenten Design. Für die zuverlässige Analyse von Hygiene-Hilfsparametern und Wasserinhaltsstoffen. Die Anforderungen anspruchsvoller Schwimmbadbetreiber werden mit den Photometern PM 620 und PM 630 jederzeit erfüllt. Ausgestattet sind die Geräte mit bis zu 34 Nachweismethoden und einem Speicher für bis zu 1000 Datensätze. Intuitive Bedienung und ein beleuchtetes Display machen diese Gerätereihe besonders nutzerfreundlich.

Messparameter:

Alkalität-m HR T, Alkalität-m T, Aluminium PP, Aluminium T, Ammonium T, Brom T, Chlordioxid T, Chlor HR PP, Chlor HR T, Chlor L, Chlor PP, Chlor T, CyA T, Eisen T, H2O2 HR L, Harnstoff T, Härte Calcium (B) T, Härte gesamt HR T, Härte gesamt T, Hypochlorit T, Iod T, KS4.3 T, Kupfer PP, Kupfer T, Ozon T, PHMB T, Phosphat LR T, pH-Wert HR T, pH-Wert L, pH-Wert LR T, pH-Wert T, Sauerstoff aktiv T, Sulfat PP, Sulfat T

Lieferumfang:

im Koffer, 4 Batterien (AA), 3 Küvetten ø 24mm, Messbecher 100ml, Plastikrührstab, Bürste, Spritze, Reagenzien für Chlor (frei, gebunden, gesamt), pH-Wert, Calciumhärte, Säurekapazität KS4.3 (Alkalität-M), Bedienungsanleitung, Zertifikat (COC) und Gewährleistungserklärung **#72008**
 PM 620 mit Infrarot Schnittstelle **#72008**
 PM 630 mit Bluetooth Schnittstelle **#72003**



Messgerät MD 100

Chlor, pH, mit Reagenztabletten. Das Lovibond® MD 100 2in1 Pool Photometer ist ein Multi-Parameter-Messgerät für die schnelle und einfache Analyse der Poolwasserqualität. Testen Sie freies, gebundenes und Gesamtchlor sowie den pH-Wert.

Lieferumfang:

- Gerät im Kunststoffkoffer
- 100 Reagenztabletten DPD No.1
- 100 Reagenztabletten DPD No.3
- 100 Reagenztabletten Phenol Red Photometer
- 4 Microbatterien (AAA)
- 3 Rundküvetten (Glas) mit Deckeln
- Dichtringe
- Rührstab
- Bürste
- Bedienungsanleitung
- Kurzanleitung
- Zertifikat (COC)
- Gewährleistungserklärung **#72002**



MD200

Chlor, Chlordioxid, pH, Säurekapazität. Vielseitig einsetzbar, kompakt und: Das Benchtop-Photometer MD 200 vereint in einer hochpräzisen Optik hochwertige Interferenzfilter mit langzeitstabilen LEDs als Lichtquelle. Das Ergebnis: Jederzeit präzise Messergebnisse - egal wo Sie es einsetzen. **Lieferumfang:** Gerät im Kunststoffkoffer mit 4 Batterien (AA), 3 Rundküvetten mit Deckeln, Dichtringe, 1 Rührstab, 1 Bürste, Reagenzien für 100 Tests, Bedienungsanleitung, Zertifikate (COC), Gewährleistungserklärung **#72000**



Infrarot Datenübertragungsmodul IRI-M

Mit dem IRI-M werden die Messdaten des Photometers mittels Infrarottechnik an eine von drei optionalen Schnittstellen übertragen. An diese kann je nach Wahl des Anwenders ein PC, ein USB-Drucker 1) oder ein serieller 2) Drucker angeschlossen werden.

Lieferumfang:

Geliefert wird das IRI-M arbeitsfähig mit folgendem Zubehör: Datenerfassungssoftware, USB-Kabel, 4 Batterien, Schraubendreher, Bedienungsanleitung und Garantieerklärung **#71955**

SensoDirect pH 110

Qualitativ hochwertiges, batteriebetriebenes Handmessgerät zur Bestimmung von pH. Variabel in der Anwendung und nutzerfreundlich in der Bedienung

Lieferumfang:

Gerät im stabilen Kunststoffkoffer, Batterie, pH-Puffer (4.01/7.00), pH-Kunststoff-Elektrode-Typ 226, Gewährleistungserklärung, Bedienungsanleitung **#71956**



pH Pufferlösung

für die Kalibrierung von Anlagen und Messgeräten bestehend aus Pufferlösung 4,00/7,00/10,00 je 90ml in Kunststoffflasche
 Set #72030 **Bitte anfragen**
 pH Pufferlösung einzeln 90ml
 pH 4,00 #72031
 pH 7,00 #72032
 pH 10,00 #72033
 1 Liter
 pH 4,00 #72034
 pH 7,00 #72035
 pH 10,00 #72036



Tabletten

Tabletten 500 Stck
 DPD 1 #72010
 DPD 3 #72011
 Phenol rot #72012
 Alka M 100Stck. #72009



Rührstab
Kunststoff #72015



Küvetten Ständer
Edelstahl, für 6 Küvetten und Beschriftungsfelder #72029



Küvetten

Küvetten rund 6 Stck #72013
 Küvetten eckig 5 Stck #72014



Buch Trinkwasserdesinfektion

Neuaufgabe des ersten deutschsprachigen Fachbuches, das sich ausschließlich mit der Desinfektion von Trinkwasser beschäftigt. Das Buch befasst sich in kompetenter und umfassender Weise mit den Verfahren, Anlagen und Geräten, die für die Trinkwasserdesinfektion und -kontrolle eingesetzt werden. Mit der Erstellung dieses Buches wird nicht nur das Ziel verfolgt, den neuesten technischen und wissenschaftlichen Stand des Fachgebietes Trinkwasserdesinfektion aufzuzeigen, sondern es soll auch ein historischer Rückblick auf die Entwicklung der Verfahrenstechnik von den Anfängen bis zum heutigen Tag dargestellt werden. Besonderer Wert wurde zu fast allen Kapiteln auf die Definition und Festlegung der Fachbegriffe gelegt.
#79806



Schwimm- und Badebeckenwasser

Anforderungen • Aufbereitung • Untersuchung
 Vollständig bearbeitete und erweiterte Auflage 496 Seiten, 221 Abbildungen und 82 Tabellen.
 Das Buch befasst sich in kompetenter und umfassender Weise mit der Aufbereitung und Desinfektion von Schwimm- und Badebeckenwasser. Es beschreibt detailliert und praxisnah alles Wissenswerte über die Verfahren, Anlagen und Geräte, die für Aufbereitung und Kontrolle eingesetzt werden. Grundlage sind Gesetze, Verordnungen, DIN EN ISO-Normen und die Regelwerke der Deutschen Gesellschaft für das Badewesen (DGfB), des Deutschen Vereins des Gas- und Wasserfaches (DVGW) und der Deutschen Gesetzlichen Unfallversicherung (DGUV) sowie die Empfehlung „Hygieneanforderungen an Bäder und deren Überwachung“ des Umweltbundesamtes (UBA).
 Aus dem Inhalt:
 Anforderungen • Verunreinigungen • Verkeimung Beckenhydraulik • Aufbereitungstechnik Adsorption • Flockung • Filtration • Desinfektion UV-Bestrahlung • pH-Wert • Redox-Spannung Mess- und Regelanlagen • Datenmanagement
#79805



Schlauchpumpe 2,8 l/h

Die preiswerte Dosierlösung
 Schlauchpumpen werden in der Wasseraufbereitung überall dort eingesetzt, wo pulsationsarme Dosierung bei niedrigen Förderdrücken erforderlich ist. Dabei zeichnen sich Schlauchpumpen gegenüber Membran-Dosierpumpen durch ihre Unempfindlichkeit gegen Gasblasen im Medium aus. Typische Anwendungen sind die Dosierung von Chlorbleichlauge, Wasserstoffperoxid und Salzsäure, aber auch die Dosierung von z.B. Flockungsmitteln oder Reinigungsmitteln.
 • Max. Gegendruck: 1,5bar
 • Werkstoff Schlauch: Norprene®
 • Werkstoff Schlauchhalter: ASA
 • Prozessanschlüsse: Schlauchklemmanschlüsse für Schlauch 4/6 mm
 • Antrieb: Synchronmotor 230V, 50Hz, 3,3W, feste Drehzahl
 • Einschaltdauer: 100%
 • Einsatztemperatur: 0 - 40°C
 • Gehäuse: PP, IP65
 • elektr. Anschluss: 1,5m Netzkabel mit Schutzkontaktstecker
 • Gewicht: ca. 600g
 • Lieferumfang: Schlauchpumpe, Hutschiene zur Wandmontage, Befestigungsmaterial
#11036



Magnet-Membrandosierpumpe

MAGDOS LB MAGDOS LD MAGDOS LA MAGDOS LK MAGDOS LP
#11054 Bitte anfragen #11055 Bitte anfragen #11056 Bitte anfragen #11057 Bitte anfragen #11058 Bitte anfragen

MAGDOS	LB	LD	LA	LK	LP
Dosierkopftentüfung (Kunststoffausführung)	*	*	*	*	*
Grafikdisplay (*mit mehrsprachigem Menü)	-	*	*	*	*
Passwortschutz	-	-	*	*	*
Anzeige der Fördermenge in verschiedenen Einheiten	-	-	-	*	*
Kalibrierfunktion	-	-	-	*	*

Betriebsarten	LB	LD	LA	LK	LP
Manuelle Steuerung 0 – 100%	*	*	*	*	*
Externe Ansteuerung Impuls Über- u. Untersteuerung	-	*	-	*	*
Externe Ansteuerung Impuls Wasserzähler, PPM u. PERC	-	-	-	*	*
Chargendosierung mit Intervall- und *Timerfunktion	-	-	-	*	*
Externe Ansteuerung über Normsignal 0/4 – 20 mA	-	-	*	-	*

Ein- und Ausgänge	LB	LD	LA	LK	LP
Freigabeingang (extern Start / Stop)	*	*	*	*	*
Niveausgang mit Vor- und *Hauptalarm	*	*	*	*	*
Hub-Rückmeldeausgang	-	-	-	*	*
Alarm-Meldung	-	-	-	*	*
Eingang für Durchflussüberwachung	-	-	-	-	*
Membranbruchererkennung (Optional)	-	-	-	-	*
Schnittstelle Ethernet (Optional)	-	-	-	-	*

Rutschhemmung



Zweikomponenten-Antirutsch-Anstriche

Hochleistungsbeschichtung - extrem widerstandsfähig für Fußgängerbereiche mit hohem rutschfesten Profil, ideal zur Verwendung auf Treppen und Gehwegen. Das Zweikomponentenmaterial hält großen Temperaturschwankungen stand. Kürzere Abbindezeit gegenüber Einkomponenten-Antirutsch-Anstrich. Zur Innen- und Außenanwendung geeignet, ausgezeichnete Haftung auf Metall-, Beton- und Holzoberflächen. Nicht für hochflexible Untergründe geeignet. Besonders beanspruchbar - beständig gegen die meisten Säuren, Laugen, Lösungsmittel, Fette, Öl und Salzwasser, Geprüft nach DIN 51130
 Rutschfaktor: R12/V8 nach ASR A1.5/1,2 (vormals BGR 181)
 Ergiebigkeit: Antirutsch-Anstrich: ca. 1m²/Liter, Universalgrundierung: ca. 6m²/Liter Metallgrundierung: ca. 8m²/Liter



5 Liter in grau **#82064**
 5 Liter in gelb **#82065**

Universalgrundierung
 0,7 Liter **#82066**
 5,0 Liter **#82067**

Metallgrundierung
 0,75 Liter **#82083**
 5,00 Liter **#82084**

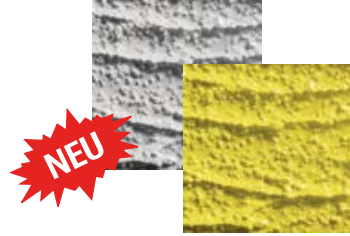

SMP universal

Eine elastische, farbige Einkomponenten-Klebe-Dichtmasse auf SMP-Polymer Basis SMP-UNIVERSAL ist ein luftfeuchtigkeitsaushärtender Einkomponenten- Dicht- und Klebstoff auf Basis Silan-Modifiziertes-Polymer, frei von PVC, Isocyanaten, Siliconen und Lösemitteln, geruchsneutral und weist eine gute primerfreie Haftung auf vielen Untergründen auf. Es ist anstrichverträglich mit handelsüblichen 1K- und 2K- Reparaturlacken.

Lieferbare Farben:

- grau **#82200**
- schwarz **#82201**
- weiß **#82202**
- transparent **#82203**



Bindet unter Wasser ab!

Primer

300ml, technischer Haftanstrich für leicht saugende Oberflächen wie Beton, Holz, Putz, Lasuranstrichen oder Naturstein zur Vorbehandlung für Panera Klebe- und Dichtmassen. Besonders bei Wasserbelasteten Klebe- und Dichtarbeiten. Filmbildet nach 30min kann der Kleber direkt aufgebracht werden. **#82209**

Supergrip

ist die Anti-Rutsch-Behandlung für Keramik, Fliesen und Natursteinflächen. Bestens geeignet, um Altflächen auf den heutigen Normenstand zur Rutschhemmung zu bringen. Gebinde 1l für ca. 25qm. **#82100**



ANTIRUTSCH

Beckenfarben



Chlorkautschukfarbe

Einkomponentige Schwimmbadfarbe, lösemittelhaltig. Zur Beschichtung von Oberflächen aus Beton oder für Überholungsanstriche älterer Objekte, die bereits mit Chlorkautschukfarbe beschichtet sind, bzw. nach Trocknung der Beschichtung einer dauernden Wasserbelastung ausgesetzt sind. Ungeeignet zur Beschichtung von Flächen aus Kunststoff oder NE-Metallen, wenn diese einer dauernden Wasserbelastung ausgesetzt sind. **Sicherheitsdatenblatt und Verarbeitungshinweise bekommen Sie auf Anfrage**

Farbton: rapsgelb, sandgelb, feuerrot, lichtblau, karibiablau, blassgrün, schiefergrau, achatgrau, tiefschwarz, reinweiß

RAL 5012	lichtblau	10l	#82000
RAL 5012	lichtblau	30kg	#82010
RAL 9005	schwarz	10l	#82020
RAL 9010	weiß	10l	#82030
Spezialverdünnung	universal	5l	#82050

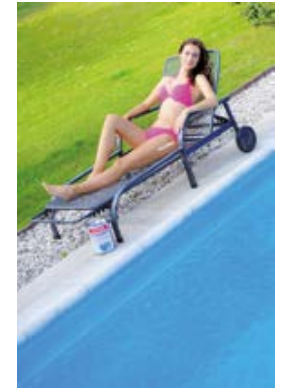

Farbwalze

Polyamid, Breite 25cm, Polhöhe: 13mm, Endlosfaden stabilisiert, ideal für Epoxid-Farben und Bodenversiegelungen **#82074 5,80€**



Farbwalze

10 Poyamid, Breite 10cm, Polhöhe: 13mm, Endlosfaden stabilisiert, ideal für Epoxid-Farben und Bodenversiegelungen **#82076**



Ronden-Rührstab

60x400mm, für bis zu 15kg **#82081**



Arbeitshandschuh

Rindspaltleder, naturgefüttert, Doppelnähte, gem EN388 Gr. 10 **#40255**



Farbwalzenbügel

8mm- Draht, mit Softgriff für Walzenbreite bis 25cm **#82072**



Rührstab

30cm, aus Kunststoff **#82079**



Flachpinsel

40mm-Normal stark, helle China-Borsten, lackierter Holzstiel **#82082**



Verlängerungs-Stab

Teleskop-Stab, Aluminium-Fiberglas, mit Halteclip für Griffe, Länge 220cm **#82077**

Farbwanne

32x36cm **#82078**



Einweganzug

atmungsaktiv, widerstandsfähiges SMS-Material mit Spezialbehandlung für verbesserten Schutz gegen Chemikalienspritzer M-3XL **#40254**



Tragedose Wikov
für Atemschutzmaske
#83013



Tragedose Mabox II
für Atemschutzmaske
#83018



Atemschutzmaske
Aus EPDM
Gewicht 550-650 Gr.
geprüft nach EN 136
mit CE-Kennzeichen
Maske #83010
Chlorgasfilter #83011



Gehörschutzstöpsel
VE = 200 Paar
#83056



Gehörschutzspender
für 400 Paar Stöpsel,
zur Wandbefestigung
#83057



Maskenschrank
Passend für eine Vollmaske
mit Filter, oder 3 Halbmas-
ken mit Filter, mit Wand-
befestigung, abnehmbar,
schlag-stoßfest, staubdicht,
mit Klarsichttür und zwei
Einlegeböden
#83012



Chlorungsanlage
Zutritt nur für
unterwiesene Personen



Kennzeichnung für Chlorräume

Warnschildersatz mit allen Schildern einschließlich Betriebsanleitung für eine Vakuum-Dosieranlage mit Flaschen-montierten Vakuumreglern, Ø200mm komplett Satz #83008
Chlorungsanlage #83007
Atemschutz benutzen #83002
Fußschutz benutzen #83003
Zutritt verboten #83004
Warnung vor giftigen Stoffen #83005
Warnung vor Gasflaschen #83006

Gasflaschen-Wandhalter

für die Lagerung von einer Gasflasche mit 230mm Durchmesser, besonders stabile Bauweise aus Stahl, mit Kette zur Sicherung der Flasche Produktinformation
Für 1 Flasche #50235
Für 3 Flaschen #50236



Stahlflaschenwagen

für den sicheren Transport von einer Gasflasche. Besonders robuste Ausführung aus feuerverzinktem Stahl, Vollgummibereifung, inklusive Flaschenhalterung und Stahlsicherungskette. Gasflaschen Ø250mm
Maße außen B490xT460xH1260mm
Traglast gesamt 80kg
#50234



Handschuhe
Schutzhandschuhe aus Neopren Kategorie II, chemikalienbeständig L32cm, Gr. 9 oder 10, Farbe: Schwarz #83020

Schutzhandschuhe

Chemikalien Schutzhandschuhe aus PVC, gem. EN 388 und 374 kat.3 Gr. 8 oder 10
27cm lang #83036
35cm lang #83037
40cm lang #83038



Augenspülflasche

Physiologische boratgepufferte Kochsalzlösung, pH 7,5
• Augenspülflasche entspricht der DIN EN 15 154-4
• Spüldauer je Flasche ca. 90 Sekunden
• mit Kurzanleitung zum Aufhängen
• wartungsfrei und ca. 4,5 Jahre haltbar

Augenspülflasche #40238
Wandhalterung #40239

Augenspülstation

Stahlblech, weiß Ral 9016 für 2 Augenspülflaschen 355x265x105mm, ohne Inhalt #40240



Gummistiefel
Gummistiefel Gr. 36-47
PVC weiss #83000



Gummistiefel kurz
Gummistiefel Gr. 36-47
27cm hoch, leinengefütert
PVC grün #83001



Arbeitskleidung

100% Baumwolle, 290g/qm, Farben: Khaki, kornblau, rot, marine
42-64, 23-30, 90-110
Bundjacke #40250
Bundhose #40251
Latzhose #40252
Overall #40253



Einweganzug

Atmungsaktiv, widerstandsfähiges SMS-Material mit Spezialbehandlung für verbesserten Schutz gegen Chemikalienspritzer
M-3XL #40254



Fein-Staubmaske
Filterierende Halbmaske mit Ausatemventil gegen feste und flüssige Partikel. Einsatzlimit: bis zum 10-fachen des Grenzwertes
Schutzstufe: FFP2
Norm: EN 149:2001 + A1: 2009 / CE 0194
Spenderbox a. 10 Stück #40256



Schutzbrille

Die Vollsichtbrille ist mit stoßfester Polycarbonat-scheibe ausgestattet. Als leichte Ausführung mit direkter Belüftung absolut sicherer Schutz und angenehmer Tragekomfort. #20279



Einscheibenbrille

Klassische Schutzbrille mit integriertem Seitenschutz und Antikratzbeschichtung #20280

Schürzen

Schutz gegen Chemikalien, hochreißfest, Farbe: Schwarz
80x100cm #83015
90x120cm #83016
100x120cm #83017



Arbeitshandschuh

Rindsplattleder, naturgefüllt, Doppelnähte, gem EN388 Gr. 10 #40255



Beschilderung



Symbolschilder

Aus hochstabilisierter PVC-Folie zum Aufkleben, montiert auf PVC-Kunststoffplatte oder graviert in Mehrschicht Platte.

Aufkleber 200x200mm #40274

PVC-Platte 200x200mm #40275



Verbote

hochstabilisierter PVC-Folie zum Aufkleben oder montiert auf PVC-Platte.

Aufkleber ø70mm #40282

Aufkleber ø100mm #40283

Aufkleber ø200mm #40284

PVC-Platte 200x200mm #40286

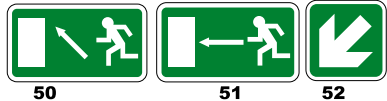

Rettungsschilder

Aus hochstabilisierter PVC Folie zum Aufkleben, alle Richtungen lieferbar. Richtung angeben.

Aufkleber 200x200mm #40288

Aufkleber 400x200mm #40289

PVC-Platte 200x200mm #40316

Andere Schilder auf Anfrage



Startblock Sperrschild

PVC-Schild 3mm zum Aufstellen, schlagzäh und widerstandsfähig, sehr stabil, abgerundete Ecken, B50xH17cm
 GESPERRT #40257
 SPORTBAHN #40281



Sperrschild zum Hängen

PVC-Schild 3mm zum Anhängen z.B. an Treppen, schlagzäh und widerstandsfähig, sehr stabil, abgerundete Ecken, Stufentiefe bis 10cm
 30x30cm #40246
 40x40cm #40280
 65x40cm #40245

Aus hygienischen Gründen ist das Rasieren der Körperbehaarung, das Schneiden von Fuß- und Fingernägeln, Hornhaut raspeln sowie das Putzen der Zähne in unserer Einrichtung untersagt.
 Vielen Dank für Ihr Verständnis

Hygieneschild

Aluverbundplatte UV Druck
 DIN A4 21x29,7cm
 #40269

Arbeitskleidung



Nach Ihren Vorgaben bedruckt

Schwimmeister Poloshirt weiß Druck vorn und hinten blau #66211



Poloshirt „AUFSICHT“ weiß Druck vorn und hinten blau #66213

Andere Farben möglich!

T-Shirt, Poloshirt, Sweater, Kapuzensweater

- Druckfarben: Schwarz, weiß, gelb, maisgelb, zitronengelb, neongelb, hellblau, königsblau, marineblau, neonblau, türkis, violett, grün, moosgrün, orange, neonorange, rot, bordeaux, gold, grau, silber, braun, beige, u.a.
- bedruckt mit Ihrem Logo nach Ihren Vorgaben
- extra robuste Qualität (Arbeitskleidung):
 T-Shirt 200-210g/qm, Polo 220g/qm, Sweater 300 g/qm (beste Farbbeständigkeit)
- lieferbar in den Größen S, M, L, XL, XXL, 3XL
- Aufdruck absolut waschbeständig

Verkaufen Sie Ihre "Marke"

Bieten Sie in Ihrem Shop Artikel mit Ihrer Werbung an! Wir produzieren schon ab 1 Stück. Unsere Produktion und Logistik ermöglicht uns Ihre Bestellungen schnell und unkompliziert auszuführen.



Der erste Eindruck beim Kunden zählt - deshalb ist das Erscheinungsbild Ihrer Mitarbeiter wichtig. „Corporate Identity“ heißt das Zauberwort. Die Kleidung muss einen positiven Eindruck beim Kunden hinterlassen, einen Wiedererkennungswert schaffen und somit auch einen gewissen Bekanntheitsgrad. So stärken Sie das Teamgefühl Ihrer Mitarbeiter und motivieren sie. Wir entwerfen nach Ihren Wünschen Logos und Schriften. Diese können auf Textilien, Kappen(Caps), Schlüsselbändern, Schildern, Bannern und Fahrzeugen aufgebracht werden. Fragen Sie uns, wir beraten Sie gerne und erstellen Ihnen ein Angebot.

T-Shirt blanko #66200

Poloshirt blanko #66210

Sweater blanko #66215



Schwimmeister Poloshirt rot Druck vorn und hinten weiß #66212



Poloshirt „AUFSICHT“ rot Druck vorn und hinten weiß #66214



Poloshirt „DUSCHEN“ weiß Druck vorn und hinten blau #66220



Sprungbretter und Zubehör

124

DURAFLEX World's Finest Springboards



DURAFLEX Wassersprungbrett

Brettkörper aus Duraluminium (6070-T6) mit 8 Stabilisierungsrippen in einem Stück hergestellt, verwindungsfrei mit durchgehendem Torsionskasten. Profilverjüngung vom Walzenbereich zur Brettspitze. Mindestbelastbarkeit: 50.000 psi. Korrosionsschutz durch eingebranntes Zweikomponentenlackierung. Rutschfester Spezialbelag auf der Lauffläche. EPDM-Gummileisten im Verstellbereich der Walze.
Breite: 49,5cm
Einsatzbereich: öffentliche Bäder, Publikumsbetrieb, Schulsport

66-231-324 Länge: 427cm, 14 ft. #15770
66-231-326 Länge: 488cm, 16 ft. #15771



Nach DIN EN 13451-10

Maxi B Wassersprungbrett

Wie DURAFLEX, jedoch zusätzliche Profilverjüngung vom Walzenbereich zum Brettende, eingestanzte Langlöcher (189 Stück) im Absprungbereich, die das Gewicht der Brettspitze reduzieren.
Breite: 49,5cm
Einsatzbereich: Wettkampfbrett gem. FINA-Regeln, exklusiv zugelassen bei allen Olympischen Spielen, nationalen und internationalen Wettkämpfen weltweit.

66-231-330 Länge: 488cm #15772



Lärmreduzierung

Geräuschdämpfer

Dämpfereinheit für Duraflex und Maxiflex
Als überzeugende technische Verbesserung räumt die Sprungbrett-Dämpfereinheit mit dem alten Lärmproblem auf und bringt Ihnen und Ihrem Betrieb eine Menge deutliche Vorteile:
Deutliche Geräuschdämmung (bis zu 87%), dadurch: Höhere Erholungsqualität für ihre Gäste und damit höhere Attraktivität Ihres Bades, höhere Arbeitsqualität für Sie und Ihr Personal, Schonung von Material und Anlage, Benutzerfreundlichkeit, problemlose und kostengünstige Nachrüstung.
Der Dämpfer ist ein Öldruckdämpfer, der in einer speziellen, massiven und wetterbeständigen Halterung, hinter dem Walzenverstellkasten (zwischen Endlager und Walzenverstellkasten) montiert wird. Er fängt das Sprungbrett ab, bevor das Brett auf die Walze schlägt. Unterhalb des Sprungbretts muss eine Verstärkungsplatte angebracht werden, damit der Dämpferkopf an dem Sprungbrett keinen Schaden anrichten kann. Die Dämpfereinheit lässt sich unter jedes Sprungbrett leicht und problemlos nachrüsten und schont Sprungbrett, Walzenverstellung und Endlager.
#15776

DURAFIRM Unterbau

Der DURAFIRM Short-Stand besteht aus dem Endlager und der Walzenverstellvorrichtung, konstruiert für die Montage auf Plattformen aus Beton, Stahl, Edelstahl oder anderweitig vorgefertigten Trägerkonstruktionen.
Gehäuseteile:
schwerer Aluminiumguss, eloxiert, pulverbeschichtet
Mechanik:
gepresstes Aluminium, hitzebehandelt, hart eloxiert, austauschbare Gleitlager aus Nylon
Druck- und Dehnfestigkeit: 35.000psi
70-231-524 Unterbau komplett #15775
R 554 Walzenverstellvorrichtung #15773
SB-550-E Endlager #15774

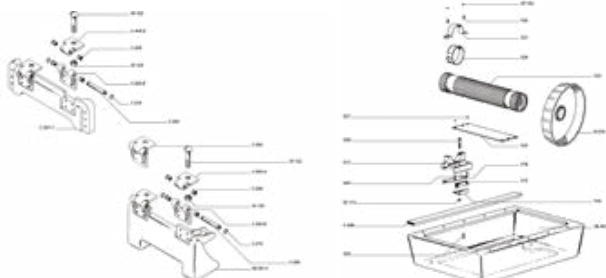

Wir liefern Ihnen alle Ersatzteile

125

Nach DIN EN 13451-10



GFK Sprungbrett

- GFS (glasfaserverstärkter Kunststoff) ohne Fremdeinlage
- hochflexibel, geringes Nachschwingen
- rutschfeste Lauffläche (Cabournt)

Die rutschfesten Oberflächen werden nach Vorgabe der DIN 51097 Bewertungsgruppe C gefertigt. 0,50m breit, Standard: weiß oder schwarz weitere Farben nach RAL-Farbkarte
Zubehör: 1x Oberplatte aus Edelstahl
2x PVC Unterlagen
Maße 3,50m #15798
Maße 4,00m #15800
Maße 4,50m #15810
Maße 4,80m #15820



Endlager

aus Edelstahl, Lagerblöcke mit Kunststoffbuchsen zur Geräuschdämmung
#15840



V4A- Lasche

mit Gummibeilagen für Glasfibersprungbretter, Bohrung: 120-120-120mm
#15801



Brettschrauben

VA 4 Stück inkl. Unterlegscheiben und Muttern
#15802

Lärmreduzierung



Geräuschdämpfer

Dämpfereinheit für GFK Sprungbretter
Geräuschdämmung um bis zu 87% der Lautstärke, Schonung von Material und Anlage, einfach nachzurüsten, verschiedene Maße.
Montage vor der Walzenverstellvorrichtung
#15850



Ersatzdämpfer

#15851



Walzenverstellvorrichtung

aus Edelstahl: 4mm starker Vorderrahmen mit Spezialkunststoff Zahnstangen und Ritzel. Alle Verschleißteile auswechselbar.
#15830
Ersatzritzel #15831
Zahnstange #15832



Sprungbrettauflage, fest

feststehende Sprungbrettauflage aus V2A-Edelstahl, 3-fach verstellbar
#15860

Sperrschild

PVC Schild 3mm zum Anhängen an Treppen, schlagzäh und widerstandsfähig, sehr stabil, abgerundete Ecken, Breite: 40cm, Höhe 65cm, Stufentiefe bis 10cm
#40245



Wasserrutschbahn

Wasserrutschbahn für Kinder ab ca. 4 Jahre, gut geeignet für tief liegenden Wasserspiegel, da die Leiter in der Länge anpassbar ist.

- Zertifizierte Sicherheit nach DIN EN 1069, 1 und 2 / 2010
- Plattformhöhe: 1.100mm
- Rutschlänge: 2.500 mm
- Material: Glasfaserverstärkter Kunststoff (GfK), Edelstahl V4A (1.4571) K400 geschliffen.
- Platzierung am Beckenumgang (optimal ca. 800 - 1.000mm Wassertiefe)

Auch in rot und im Rainbow Design lieferbar!
61080



Bogenrutsche Kompakt

Wasserrutschbahn für Kinder ab ca. 4 Jahre, für schmale Beckenumgänge (sehr gut für Hotel- und Hallenbäder geeignet), schwungvoll nach rechts ca. 30° abgelenkt, mit sicherer tiefer Rutschmulde und Aufstieg mit Edelstahlgeländer. Der Unterbau wird nach Absprache den örtlichen Gegebenheiten angepasst. Zertifizierte Sicherheit nach DIN EN 1069, 1 und 2 / 2010. Grundfläche: ca. 3.800 x 1.700mm Plattformhöhe: ca. 1.300mm Gesamthöhe: ca. 2.300mm. Material: glasfaserverstärkter Kunststoff, Edelstahl V4A (1.4571) K400 geschliffen Wasseranschluss: 10mm Edelstahlrohr im Fuß der Leiter, Wassermenge: ca. 3l/min Platzierung am Beckenumgang (optimal ca. 800 - 1.000mm Wassertiefe) Auch in blau,rot und dem Blue-Wave Design lieferbar!
#61081



Wasserrutschbahn

Gerade Wasserrutsche für Kinder ab ca. 4 Jahre mit hinten geschlossenen Stufen.

- Zertifizierte Sicherheit nach DIN EN 1069, 1 und 2 / 2010
- Farbe: Rot (RAL 2002)
- Plattformhöhe: 1.100mm
- Rutschmulde: 2.500mm lang
- Gesamtlänge: 3.600mm
- Material: Glasfaserverstärkter Kunststoff (GfK), Edelstahl V4A (1.4571) K400 geschliffen.
- Platzierung am Beckenumgang (optimal ab ca. 800 - 1.000mm Wassertiefe)

#61079



Schild Elternaufsicht

Verbundplatte Din A4 #40309
Verbundplatte DIN A3 #40307



Kinderrutsche

Sehr stabil mit Kunststoffaufgang und Sicherheitseinstieg speziell für Kleinkinder. TÜV-geprüft aus GfK:

- Länge: 215cm
- Höhe: 98cm
- Farben: Blau, gelb, grün, orange und rot

#61050



Kinderrutsche groß

Sehr stabil mit Kunststoffaufgang und Sicherheitseinstieg speziell für Kleinkinder. TÜV-geprüft aus GfK:

- Podesthöhe: 1,25m
- Bodenmaß: 3,70m (breiteste Stelle)
- Einstieg: 0,73m,
- Rutschflächenbreite: 0,35m
- Farben: Blau, gelb, grün, orange und rot

#61051

Eisdruckpolster

Einsatzmöglichkeiten:
Freibäder sollten, zum Schutz vor dem Auffrieren durch Grundwasserfrost, im Winter grundsätzlich nicht entleert werden. Das bei Minusgraden gefrierende Wasser im Schwimmbecken übt jedoch einen hohen Druck auf die Beckenwände aus, der zu Beschädigungen des Beckens führen kann. Eisdruckpolster nehmen den entsprechenden Druck auf. Sie werden an je einer Längs- und Stirnseite des Schwimmbeckens eingehängt und verhindern den Frostbruch zuverlässig.

Werkstoff: Polyethylen, Polsterfüllung: Polystyrolkugeln, Stabilisatorfüllung: Mineralgemisch,
Abmessungen: L50cm, H34cm, T4cm
Befüllt 8,0kg #82300
Unbefüllt 7,8kg #82350
Blitzverbinder #82360
Verbindungshaken #82361



Eisfreianlage

Für ein 10x11m Becken bestehend aus:

- 1x Pumpe
- ca. 20m Rohr
- 10x V2A Halter
- Schlauch

#82372

Für ein 25x16m Becken bestehend aus:

- 2x Pumpe
- ca. 40m Rohr
- 20x V2A Halter
- Schlauch

#82373



Frostwächter

für den Außenbereich
mit thermischer Rückführung
keine Anzeige der IST-Temperatur!
Temperaturbereich -20 ... 35°C
Farbe: Grau
Schutzart: IP 65
Maße (HxBxT): 120x122x55mm
Kontakte: 1 Wechsler
Nennstrom: 16A
#82374

Überwinterungsmittel

Hochkonzentriertes, flüssiges Winterkonservat für Freibäder verhindert das Ablagern von Kalk, Schmutz und Algen, frei von Phosphaten, Kupfer und Schwermetallen, Dosiermenge abhängig von der Wasserhärte.

10l #82370
30l #82371

LED Farbscheinwerfer

128

Ein äußerst starker LED Scheinwerfer in einem kompakten, robusten industriellen Gehäuse. Die Armatur ist IP68 wasser- und luftdicht, stoßfest und vibrationsbeständig und funktioniert mit 24V Gleichspannung. Dadurch kann er in jeder gewünschten Umgebung eingesetzt werden. Der LED Scheinwerfer bietet flexible Konfigurationsmöglichkeiten.

Produktmerkmale

- Hohe Lichtleistung - hell gefärbtes Licht
- Kompaktarmatur mit integriertem LED-Treiber
- Unmittelbar an jede 24V Stromquelle anzuschließen
- IP68 - wasser- und luftdichte Armatur
- Lange Lebensdauer - wartungsfrei
- Flexible Konfigurationsmöglichkeiten

Durch Anwendung der ColorMotion Technik kann jede Farbe des visuellen Spektrums mit bisher beispielloser Helligkeit produzieren. Er kann so programmiert werden, dass er ohne Unterbrechung das ganze Farbspektrum wiedergibt, die Farben in einer vorprogrammierten Zeitspanne oder in Bruchteilen von Sekunden wechselt oder sogar Stroboskopeffekte kreiert.

Die CrystalColor-LED-Armatur wurde speziell für den Gebrauch in Sauna- und Schwimmbadumgebungen entwickelt, ist 100% wasser- (IP68) und luftdicht und lässt sich dank ihres kompakten Gehäuses problemlos einbauen.

Die LED-Spots sind in zahlreichen festen Farben und farbwechselnden RGB(W)-Ausführungen erhältlich. Über die spezielle DMX-Lichtsteuerung lassen sich verschiedene vorprogrammierte Lichtszenen abspielen.

In der Schwimmbadumgebung sind unsere LED-Armaturen beliebt für:

Allgemeine Beleuchtung über Wasser, über Sportbädern, Freizeitbädern, Kinderbecken, Whirlpools usw.

Kompakte, robuste LED-Armatur mit integriertem Treiber, 100% wasserdicht (IP68) und chlordampfbeständig.

BOCK
SCHWIMMBADTECHNIK



Einbaurahmen
Für LED Scheinwerfer

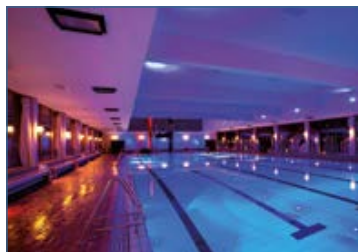

Alle Preise zzgl. der ges. MwSt. und Fracht

LED Unterwasserbeleuchtung

BOCK
SCHWIMMBADTECHNIK

129

Die LED-Unterwasserbeleuchtung von WaterVision besteht aus einer umfangreichen Serie von leistungsstarken LED-Unterwasserscheinwerfern und wurde speziell für den Gebrauch in Schwimmbädern entwickelt. Unsere LED-Unterwasserbeleuchtung kann sowohl bei Renovierungen vorhandener Schwimmbäder als auch bei Neubauprojekten einfach montiert werden.

Die Serie umfasst Modelle mit festen Farben und RGBW-Farbwechsel in verschiedenen Lichtstärken. Außerdem sind die Scheinwerfer dimmbar. Die Armaturen zeichnen sich durch die hohe Qualität der verwendeten Materialien aus und sind vollständig wasserdicht (IP68).

Der Umstieg auf LED-Schwimmbadenbeleuchtung bringt eine hohe Energieersparnis mit sich, wodurch sich die Investition schnell bezahlt macht. Die Lichtqualität unter Wasser wurde stark verbessert und die Gesamtmenge an benötigten LED-Scheinwerfern sinkt häufig. Der flacher Einbau neben Hubböden ist möglich.

Unterwasserbeleuchtung mit festen Lichtfarben: Die Unterwasserscheinwerfer können mit einer umfangreichen Palette an Farben ausgeführt werden. Ferner bieten wir eine Reihe sehr spezieller Modelle für ein optimales Lichtbild bei bestimmten Umständen, wie zum Beispiel für Edelstahlschwimmbädern an.



LED-Unterwasser-
beleuchtung für
Edelstahl-
schwimmbädern.



NEU

Die Mobile Anlage
zum Einhängen.

Perfektes Licht in 30 Minuten!

Das Portable Lightset von WaterVision ist ein Totalpaket mit vier ColorWave-Unterwasserscheinwerfern (vormontiert auf Einhängplatte), Treiber und ColorComposer Mini-Bedienpaneel. Dank „Plug&Play“ nimmt Ihr Bad in kürzester Zeit die herrlichsten Farben an - überall einsetzbar. Das Portable Lightset eignet sich für Innen- und Außenbecken, für vorübergehende oder semi-permanente Beleuchtung (bei Becken ohne Einbau-Scheinwerfer). Mit individuellem Licht erhalten Themafeste oder Events wie Aquafitness eine unverwechselbare Atmosphäre. Für größtmögliche Lichtausbeute bei kleinstmöglicher Scheinwerferzahl sorgen starke 80Watt-Farbwechsler. Das Set ist darum auch für Wettkampfbecken mit 25x16m geeignet. Die Lichtelemente sind extrem flach: sie ragen nur 43mm (!) ins Becken. Über das ColorComposer-Bedienpaneel kann das Wasser alle Farben des Regenbogens annehmen. Das LightSet ist erhältlich mit RGBW- Farbwechslern, aber auch in Mediterranean Blue oder Bright White.

Ausführung:

ColorWave Gold RGBxW, inkl. ColorComposer Mini Bedienpaneel
Mediterranean Blue
Bright White

Zusammenstellung:

80 Watt-Scheinwerfer in WV15-Edelstahlgehäuse (4 Stück), jeweils vormontiert auf Einhängplatte, LED-Treiber und Anschlusskabel inklusive.

Abmessungen Einhängplatte: L800xB292xH43mm
Koffer-Außenmaße: L950xB385xH373mm

Absicherungen: Mehrfach abgesichert gegen Überhitzung bei wegfallender Wasserkühlung, vorzeitigen Ausfall bei Spannungsspitzen und elektromagnetische Einflüsse.

Kabellängen: 15m pro Scheinwerfer

Lichtset mit Scheinwerfern für RGBW-Farbwechsel **#78073**

Lichtset mit Scheinwerfern in Monofarbe **#78074**



Alle Preise zzgl. der ges. MwSt. und Fracht

Solarheizung

OKUSolarheizungen für kommunale Bäder
 OKUSchwimmbadsolarheizungen verlängern die Badesaison um viele Wochen. Sie sind komfortabel, fortschrittlich, umweltfreundlich und kostengünstig, denn sie beheizen Ihr Schwimmbad mit Sonnenenergie zum Nulltarif! Die TÜV-geprüften Absorber aus HDPE bieten ideale Voraussetzungen für die solare Beheizung des Schwimmbadwassers.



Energiekosten senken, durch Solartechnik!



Die Vorteile

- Geringer Druckverlust ca. 0.003bar bei 200l/h/m²
- hoher Wirkungsgrad Durchflussmenge: 150 250l/h/m²
- absolut frostsicher
- Gewicht: ca. 6kg/m²
- Wasserinhalt 6l/m² vollflächig
- begehbar Prüfdruck: 4.5bar bei NT
- einfache Montage
- Betriebsdruck: bis 1.2m bar bei 40°C
- chemikalienbeständig, schwimmbadwasserfest Wirkungsgrad: bis ca. 85%
- Leistung bis 0.85kWh/m²
- Baukastensystem
- Ø Rechenwert: 0.5 0.6 kWh/m²
- in einem Stück hergestellt Leerlauffest
- temperaturbeständig von 50°C bis +115°C

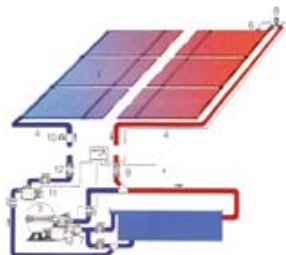
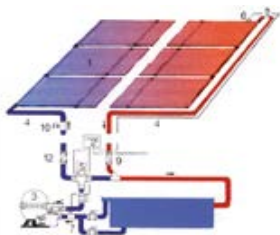

OKU Absorber
 mit integriertem Sammelrohr 40mm
 Abmessung 1320mmx820mm
 #11044



OKU Absorber
 mit 4 Anschlussstutzen 25mm
 Abmessung 1280mmx820mm
 #11045



OKU Absorber
 mit Sammelrohr beidseitig 40mm
 Abmessung 1360mmx820mm
 #11046

Rollabdeckungen

Folien- und PVC-Abdeckung für öffentliche Bäder
 Die optimale Alternative für den nachträglichen Einbau im Innen- und Außenbereich. Sonderformen möglich! Die Wärme bleibt im Pool - der Schmutz bleibt draußen!



Rollladenabdeckung

Die stabile und vollautomatische Alternative
 Als Überflur (auf dem Beckenrand) oder Unterflur im Becken montiert.

- Lamellen sind einzeln austauschbar
- Lange Haltbarkeit
- Das Auf- und Abwickeln erfolgt vollautomatisch
- Optimale Wärmedämmung, die Verdunstung wird gestoppt
- Beratung vor Ort auf Anfrage



Energiekosten senken, und Wasser sparen!

Folien

Energiesparfolie Extra und Standard

- Folie auf dem Wasser schwimmend, speziell für Schwimmbadwasser ausgelegt
 - Besonders stabil und haltbar
 - Die Folie wird mit einem Motorantrieb über das Wasser gefahren und sollte mittels eines Seil in der Führung unterstützt werden, dies ermöglicht eine leichte Handhabung
 - Die Wärme wird im Becken gehalten, die Verdunstung gestoppt
 - Auch bei Hallenbädern werden die Kosten für die Beheizung und Entfeuchtung deutlich verringert
 - Selbst ausgefallene Beckenformen können abgedeckt werden
- Die verschiedenen Aufwickelmöglichkeiten sollen vor Ort geklärt werden.



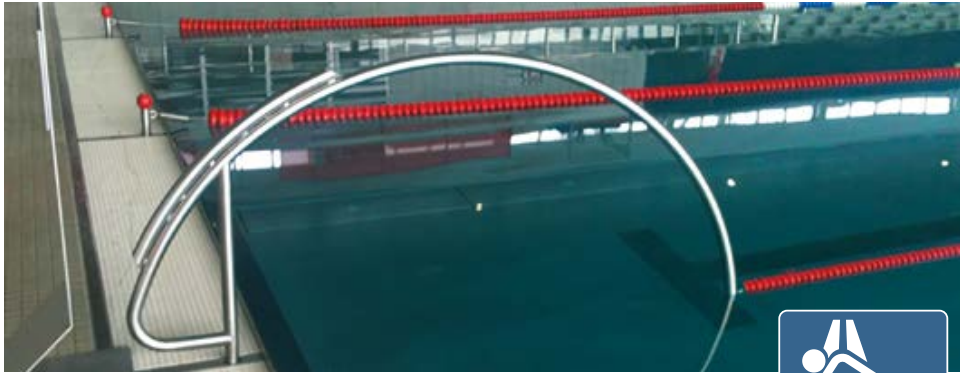

Durchschwimmbögen

Ordnung für Ihr Schwimmbad

Werden Sie den unterschiedlichen Bedürfnissen Ihrer Bade-gäste gerecht. Trennen Sie verschiedene Beckenbereiche ab und sorgen so für Ordnung. Mit Hilfe des Durchschwimmbogens können Sie auf abgetrennten Schwimmbahnen ein Schwimmen im Kreisverkehr ermöglichen. Gegenverkehr und mögliche Zusammenstöße von Schwimmern scheiden so aus. Material: 1.4404 geschliffen. Gefertigt aus Edelstahl, Preis pro Stück #10179

Kein Gegenverkehr
und
kein Wenden
auf der Bahn



Zeitmessanlage zum Geld verdienen

- Wahlweise Messung der Rutschzeit oder der Geschwindigkeit in Wasser-rutschbahnen und Anzeige der Ergebnisse auf einem oder mehreren Bildschirmen
- Geeignet für den Alltagsbetrieb und den gesteuerten Wettkampfbetrieb
- Auswertung der ermittelten Rutsch-Ergebnisse und ständige Aktualisierung der Platzierungsanzeige
- Möglichkeit der zusätzlichen Einblendung eines Lauftextes auf der Anzeige für kurze Informationen

Wird nicht gerutscht, wechselt die Anzeige auf Werbeeinblendung. Durch diese automatische Einblendung von Werbung auf der Anzeige in den Aktivitätspausen ergibt sich die Möglichkeit für Geldeinnahmen und eine direkte Amortisierung der Anlage innerhalb kürzester Zeit.

Wasserrutschschild

- Allgemeine Angaben
- Schwierigkeitsgrad, Wassertiefe, Fallhöhe sind individuell einzutragen. 100x70cm UV Wetterfest lackiert #40308



Startblock

- Edelstahl
- Startblock #40266
- Numerierung #40267
- Anschlagplatte #40268
- Sperrschild #40257
- Startsockelplatte #15875
- Startsockelstufe #15876

Sperrschild

- PVC Schild 3mm zum Aufstellen, schlagzäh und widerstandsfähig, sehr stabil, abgerundete Ecken, Breite: 50cm, Höhe ca. 17cm
- GESPERRT #40257
- SPORTBAHN #40281

Sperrschild

- PVC Schild 3mm zum Anhängen an Treppen, schlagzäh und widerstandsfähig, sehr stabil, abgerundete Ecken, Breite: 40cm, Höhe 65cm, Stufentiefe bis 10cm #40245



Startblock

- Preisgünstiger und ansprechender Startblock aus Edelstahl, pulverlackiert. Platte mit sehr gutem Antirutschbelag in der Größe 500x700mm. Standarddimensionen. Ausführung Standard #40311
- Ausführung mit Track Start #40312

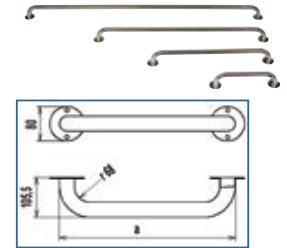

Handgriffe

- Edelstahl ø35mm
- Länge 400mm #40567
- Länge 800mm #40568
- Länge 1200mm #40569
- Länge 1800mm #40570



Einstiegstreppe

- V2A-Edelstahl #40273



Einstiegsleiter

- Edelstahl
- 5 Stufen #40271
- 7 Stufen #40272



Wetterschürze

- für Außenschwimmbadkanäle
- als Windschutz und gegen Wärmeverlust
- aus PVC-Lamellen mit Edelstahl-Klemmschiene (den örtlichen Gegebenheiten angepasst)
- durchsichtig
- für die gesamte Öffnung #15864

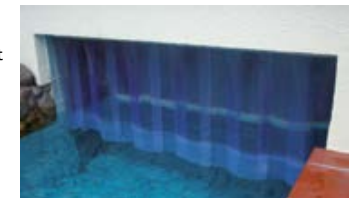

Ersatz-PVC-Streifen

- aus Weich-PVC, Schnittkanten abgerundet. Preis pro Meter
- 300x3mm #16900
- 400x4mm #16901



Die Firma Bock-Schwimmbadtechnik GmbH ist Ihr Partner in allen Einrichtungs-bereichen von öffentlichen Bädern. Neben unserem umfangreichen Lieferpro-gramm steht Ihnen auch unser kompetenter **Montage-, Aufmaß- und Wartungs-Service** in folgenden Bereichen zur Verfügung:

- Sanierung von Sprunganlagen: Erneuerung Geländer und Aufstiege, rutschsichere Beläge, Sprungbretter und Unterbauten, Montage von Sprunganlagen, Sprungbretter, Treppen etc.
- Aufmaßerstellung und Schweiß-arbeiten vor Ort
- Wartung von Sprungbrettanlagen



Für Ihre Anfragen stehen wir Ihnen gerne vor Ort zur Verfügung.



Sonderanfertigungen auf Anfrage.



Edelstahlpflegemittel



Universalreiniger
30kg #20276



Beizreiniger
2kg #20270
15kg #20271
35kg #20272



Edelstahlreiniger
2kg #20273
15kg #20274
35kg #20275

Rohrspreitzhalter

mit 2 Innensechskant- Gewindestiften DIN 914, M 6 und 2 Kontermuttern DIN 934, M 6. Einschließlich Liko-Schraube DIN 966, M 6 für die zentrische Durchlassgitter- Befestigung.
Werkstoff: 4571 bzw. 4401

Innendurchmesser
69-92mm #40290
93-100mm #40291
101-127mm #40292
128-155mm #40293

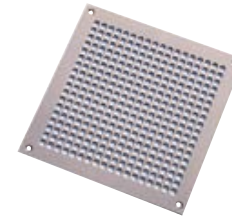
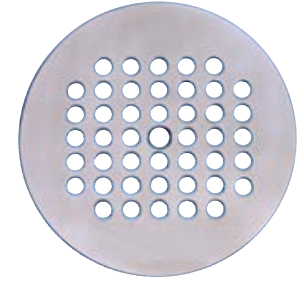

Durchlassgitter

Aus rostfreiem Edelstahl V4A, geschlif-fen, 3mm stark, mit Rundlochungen 8 mm, Größe: 240x240x3mm Lochfeld: 195x195mm, Wasserdurchlass: 162cm³ #40302



Durchlassgitter

Aus rostfreiem Edelstahl V4A, geschlif-fen, 3mm stark, mit Rundlochungen 8mm, Größe: 240x120x3mm, Lochfeld: 188x75mm, Wasserdurchlass: 49cm³ #40303

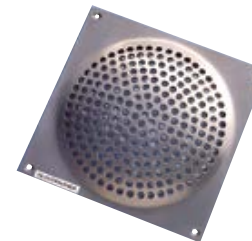

Durchlassgitter

Aus rostfreiem Edelstahl V4a (4571), geschliffen, 1,5mm stark, mit eingesetztem Drahtgewebe, 8x8mm Masche.
Außen-/Innendurchmesser, Wasserdurchlass
100/ 60 mm, 20 cm² #40295
140/ 80 mm, 36 cm² #40296
170/ 100 mm, 56 cm² #40297
200/ 160 mm, 109 cm² #40298

Sonderanfertigungen auf Anfrage.

Durchlassgitter

Aus rostfreiem Edelstahl V4A, geschlif-fen, 3mm stark, mit Rundlochungen 8mm, Größe: 240x240mm, Lochfeld-durchmesser: 200mm, Lochfeld nach außen gewölbt. Wasserdurchlass: 109cm³ #40304

Boden- und Wandeinlaufgitter

Aus rostfreiem Edelstahl V4A, geschliffen, 3mm stark, mit Rundlochungen 8mm, Größe: 240x240mm, Lochfeld: 195x195mm, einschließlich Zargenrahmen aus Spezial-Z-Profil, 5x20x20x2mm mit angeschweißten Mauerankern 120x20x1,5mm. Wasserdurchlass: 109cm³ #40305

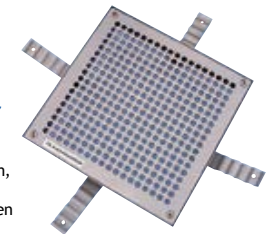



Bogendusche
Edelstahl
ohne Entnahmehahn #40262
mit Entnahmehahn #40263



Doppel-Bogendusche
Edelstahl
ohne Entnahmehahn #40264
mit Entnahmehahn #40265



Aqua Oberteil
DN 20 1/2" #40285



Sperrschild
PVC-Schild 3mm zum Anhängen an Treppen, schlagzäh und widerstandsfähig, sehr stabil, abgerundete Ecken, Breite: 40cm, Höhe 65cm, Stufentiefe bis 10cm #40245



Durchschreitebecken
Aus GfK, barrierefrei innen gewölbt und barrierefrei ohne Stufen am Rand, Laufflächen rutschfest beschichtet (Rutschklasse C), Seitenabgrenzung erhöht und um 45 Grad abgeschrägt, gegen unbefugtes Begehen, mit eingebautem Überlaufventil R 100 in einer Nische, für Standdusche inkl. eingebautem Bodeneinbauteil mit 3/4" Anschluss. Material: Glasfaserverstärkter Kunststoff (GfK) ,Farben: Blau (RAL 5015) oder Sonderfarbe, Wassertiefe: 150mm, Höhe: 370mm, Größe: 3000mmx2400mm #15861

Durchschreitebecken

Laufflächen rutschfest beschichtet (Rutschklasse C nach DIN 51907), mit eingebautem Überlaufventil R 100 in einer Nische. Material: Glasfaserverstärkter Kunststoff (GfK9), Farben: Blau (RAL 5015) oder Sonderfarben, Höhe: 180mm, Wassertiefe: 150mm, Größe: 2.600x1.550mm oder 1.150x1.550mm, Optional: mit Wasserzulauf #15862



Durchschreitebecken

Aus GfK, mit beidseitiger Überlaufrinne und separatem Wasserzulauf, inkl. Bodenablaufstutzen zur Restentleerung, Laufflächen mit rutschfester Beschichtung, Seitenabgrenzung erhöht und gegen unbefugtes Begehen um 45 Grad abgeschrägt, Lauffläche gewölbt und für Rollstuhlfahrer nutzbar, mit integrierter Nische für den Einbau einer Standdusche (z.B. R 43 oder R 46), inkl. Zu- und Ablaufstutzen aus Edelstahl unterhalb zum Anschluss an die Wassertechnik. Farbe: Blau oder Sonderfarbe, Wassertiefe: ca. 100mm, Höhe: ca. 400mm, Größe: ca. 3000x2350mm, Material: glasfaserverstärkter Kunststoff (GfK) und Edelstahl V4A (1.4571) #15863



Ihr Partner für die Sanierung und Neubau von Sprunganlagen
Unsere Sprunganlagen, Sprungbretter, Walzenverstellvorrichtungen und Sprungbrettendlager sind TÜV-geprüft und entsprechen der DIN EN 13451-10. Selbstverständlich fertigen wir auch Sonderkonstruktionen nach Ihren Vorstellungen. Des Weiteren bieten wir Ihnen auch eine Sanierung ihrer bestehenden Edelstahlsprunganlage.

Fordern Sie dazu gerne eine Fachberatung vor Ort an.

Neubau oder Sanierung





Gewindestange

Länge 1,00m

M6	#16300
M8	#16301
M10	#16302
M12	#16303
M16	#16304



Senkschraube

5x16	#16215
5x40	#16216
6x10	#16217
6x25	#16218
6x50	#16219
8x20	#16220
8x40	#16221
10x25	#16222
10x40	#16223



Zylinderschraube

mit Innensechskant

6x20	#16150
6x30	#16151
8x40	#16152

Andere Maße auf Anfrage



Sechskantschraube

6x20	#16156
6x30	#16157
6x40	#16158
6x50	#16159
6x60	#16160
6x80	#16161
8x20	#16162
8x30	#16163
8x40	#16164
8x50	#16165
8x60	#16166
8x70	#16167
8x80	#16168
8x100	#16169
10x30	#16180
10x40	#16181
10x50	#16182
10x60	#16183
10x80	#16184
10x100	#16185
10x130	#16186
12x40	#16190
12x50	#16191
12x60	#16192
12x80	#16193
12x100	#16194
12x120	#16195



Schloss-Schraube

6x40	#16200
6x50	#16201
6x60	#16202
8x20	#16203
8x30	#16204
8x40	#16205
8x50	#16206
8x60	#16207
8x70	#16208
8x80	#16209
8x90	#16210
8x100	#16211
10x80	#16212
12x80	#16213
12x120	#16214



Sechskant Holzschraube

6x80	#16305
8x60	#16306
8x80	#16307
8x100	#16308
8x180	#16309
10x80	#16310
10x100	#16311
10x140	#16312



Unterlegscheibe

A6	#16340
A8	#16341
A10	#16342
A12	#16343



Selbstsichernde Mutter Mutter

M6	#16325
M8	#16326
M10	#16327
M12	#16328



M6	#16320
M8	#16321
M10	#16322
M12	#16323



Hutmutter

M6	#16330
M8	#16331
M10	#16332
M12	#16333



Flügelmutter

M6	#16335
M8	#16336
M10	#16337
M12	#16338

1. Geltung

a) Unsere Lieferungen, Leistungen und Angebote erfolgen ausschließlich aufgrund dieser allgemeinen Verkaufsbedingungen. Diese sind Bestandteil aller Verträge, die wir mit unseren Kunden über die von uns angebotenen Waren schließen.

2. Angebot und Vertragsabschluss

a) Die in unserem Online-Shop, in Prospekten, Anzeigen und anderen Werbematerial enthaltenen Angebote und Preisangaben sind freibleibend und unverbindlich.
 b) Der Kunde ist an eine von ihm unterzeichnete und von uns noch nicht angenommene Bestellung 21 Kalendertage nach Absendung gebunden. Wir sind berechtigt das Angebot innerhalb dieser Frist anzunehmen, Maßgeblich für die Einhaltung der Frist ist der Zeitpunkt, in dem unsere Annahme dem Kunden zugeht. Als Annahme gilt auch die Zusendung der bestellten Ware.

3. Preise und Zahlungen

a) Die Preise sind Nettopreise zuzüglich der jeweils geltenden Mehrwertsteuer.
 b) Soweit nicht ausschließlich schriftlich anders vereinbart, gelten die Preise bei Abholung ab Lager.
 c) Der Kunde darf eigene Ansprüche gegen unsere Ansprüche aufrechnen, wenn die Gegenansprüche unbestritten oder rechtskräftig festgestellt sind. Zur Zurückbehaltung ist der Kunde auch wegen Gegenansprüche aus demselben Vertragsverhältnis berechtigt.

4. Lieferung und Lieferzeit

a) Sofern nicht schriftlich eine feste Frist oder ein fester Termin vereinbart ist, haben unsere Lieferungen und Leistungen schnellstmöglich, spätestens jedoch innerhalb einer Frist von 12 Wochen zu erfolgen.
 b) Sollten wir den vereinbarten Liefertermin nicht einhalten, so hat uns der Kunde eine angemessene Nachfrist zu setzen, die in keinem Fall 2 Wochen unterschreiten darf.

5. Versand

Die Auslieferung der Ware erfolgt in unserem Lager. Wünscht der Kunde einen Versand, sind die Versandkosten vom Kunden zu tragen.

6. Gewährleistung und Haftung

a) Bei Mängel der gelieferten Ware stehen dem Kunden die gesetzlichen Rechte zu. Gegenüber Unternehmern beträgt die Gewährleistungsfrist 1 Jahr ab Lieferung.
 b) Schadensersatzansprüche des Kunden wegen offensichtlicher Sachmängel der gelieferten Ware sind ausgeschlossen, wenn der Kunde den Mangel nicht innerhalb einer Frist von 2 Wochen nach Ablieferung der Ware anzeigt. Bei Unternehmen gilt für die Anzeige eines Sachmangels die Regelung des §377 HGB.
 c) Unsere Haftung auf Schadensersatz, gleich aus welchem Rechtsgrund (insbesondere bei Verzug, Mängel oder sonstigen Pflichtverletzungen), ist auf den vertragstypischen vorhersehbaren Schaden beschränkt. Gegenüber Unternehmern ist die Haftung für Fahrlässigkeit (ausgenommen grobe Fahrlässigkeit), im Falle des Lieferverzuges auf einen Betrag von 10% des Kaufpreises beschränkt.
 d) Die vorstehenden Haftungsbeschränkungen gelten nicht für unsere Haftung wegen vorsätzlichen Verhaltens oder grober Fahrlässigkeit, für garantierte Beschaffenheitsmerkmale, wegen Verletzung des Lebens, des Körpers oder der Gesundheit oder nach dem Produkthaftungsgesetz.

7. Eigentumsvorbehalt

a) Wir behalten uns das Eigentum an der gelieferten Ware bis zur vollständigen Bezahlung des Kaufpreises für diese Ware vor. Während des Bestehens des Eigentumsvorbehalts darf der Kunde die Ware (nachfolgend: „Vorbehaltsware“) nicht veräußern oder sonst über das Eigentum hieran verfügen.

b) Bei vertragswidrigem Verhalten des Kunden, insbesondere bei Zahlungsverzug, sind wir berechtigt, die Vorbehaltsware herauszuverlangen, sofern wir vom Vertrag zurückgetreten sind.

8. Gerichtsstandsvereinbarung

Für den Fall, dass der Kunde Unternehmer ist, vereinbaren die Parteien für alle Streitigkeiten aus der Geschäftsbeziehung als ausschließlichen Gerichtsstand Kiel.

Irrtümer und Preisänderungen vorbehalten!

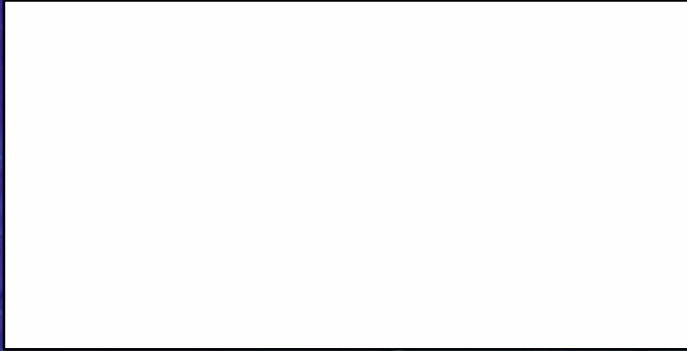

BOCK GMBH

SCHWIMMBADTECHNIK
Gutenbergstraße 20 • 24223 Schwentinental

Telefon (04307) 9395-0

Telefax (04307) 9395-29

www.bock-schwimmbadtechnik.de

mail: info@bock-schwimmbadtechnik.de